



Bubbly

ELECTRIC KETTLE

MULTIFUNCTIONAL
AGU EC6

6
in 1



DE BEDIENUNGSANLEITUNG

FR MODE D'EMPLOI

EN USER MANUAL

RU РУКОВОДСТВО
ПО ЭКСПЛУАТАЦИИ

INHALT

| | | |
|----|---|----|
| 1 | Einleitung | 3 |
| 2 | Bezeichnungsliste | 4 |
| 3 | Anwendungsbereich | 5 |
| 4 | Lieferumfang | 6 |
| 5 | Hauptkennwerte | 7 |
| 6 | Gerätebeschreibung | 8 |
| 7 | Sicherheitsanweisungen | 9 |
| 8 | Betriebsvorbereitung..... | 11 |
| 9 | Arbeitsweise und Prinzip..... | 13 |
| 10 | Reinigung des Geräts | 21 |
| 11 | Mögliche Störungen und deren Beseitigung..... | 22 |
| 12 | Verordnungen der Lagerung, Beförderung und Betrieb des Geräts | 23 |
| 13 | Entsorgung | 23 |
| 14 | Zertifizierung | 24 |
| 15 | Herstellergarantie | 25 |

1 EINLEITUNG

Lieber Kunde, vielen Dank, dass Sie sich für unsere Produkte entschieden haben! Multifunktions-Wasserkocher **AGU EC6** ist ein einzigartig Küchengerät, das die mehrere Geräte ersetzen kann.

Mit dem Multifunktions-Wasserkocher **AGU EC6** können Sie das Wasser auf die gewünschte Temperatur erhitzen und dann die gewünschte Heiztemperatur aufrechterhalten. Die Unstetigkeit / Schritt der Temperatureinstellung ist 1 °C.

Mit einem speziellen Behälter und Sterilisationsdeckel (werden standardmäßig geliefert) kann der Wasserkocher **AGU EC6** als Sterilisator dienen. Mit einem Kochbehälter (wird standardmäßig geliefert) können Sie Kindergerichte für das Kind kochen. Mit dem Multifunktions-Wasserkocher **AGU EC6** haben Sie die Möglichkeit, Flaschen und Gläser mit Babynahrung zu erwärmen. Eine andere Möglichkeit für Sie, wenn Sie dieses Gerät verwenden, ist die Zubereitung von Joghurts. Gleichzeitig ist der Multifunktions-Wasserkocher **AGU EC6** sicher, hygienisch, leicht zu reinigen und nimmt wenig Platz ein.



Bitte lesen Sie diese Bedienungsanleitung sorgfältig durch, bevor Sie das Gerät verwenden.

2 BEZEICHNUNGSLISTE

Symbole Bedeutung



Das Gerät entspricht den Hauptanforderungen von der:

- Richtlinie 2014/30/EU EMC über elektromagnetische Verträglichkeit;
- Richtlinie 2014/35/EU LVD über Niederspannungsanlage;
- Richtlinie 2011/65/EU RoHS über Beschränkung der Verwendung bestimmter gefährlicher Stoffe in Elektro – und Elektronikgeräten.



WEEE (Richtlinie über Elektro – und Elektronik-Altgeräte). Diese Kennzeichnung auf dem Produkt weist darauf hin, dass es am Ende seiner Lebensdauer nicht mit Haushaltsabfällen entsorgt werden darf. Um mögliche Umweltschäden zu vermeiden oder die menschliche Gesundheit vor unkontrollierter Entsorgung zu schützen, trennen Sie diese Abfälle von anderen Abfallarten und recyceln Sie sieentsprechend den übernommenen Normen.



Das Gerät entspricht den Hauptanforderungen der Richtlinie 2011/65/EU über Beschränkung der Verwendung bestimmter gefährlichen Stoffe in Elektro – und Elektronikgeräten.



Das Gerät entspricht den Hauptanforderungen

- der Technischen Regeln der Zollunion 020/2011 «Elektromagnetische Verträglichkeit der Betriebsmittel», über elektromagnetische Verträglichkeit der Betriebsmittel;
- der Hauptanforderungen der Technischen Regeln der Zollunion 004/2011 «Über Sicherheit von Niederspannungsgeräten», über sicherheit von Niederspannungsgeräten.



Warnung / Achtung.



Vor Gebrauch beachten Sie die Bedienungsanleitung.



Hersteller.

3 ANWENDUNGSBEREICH

Das Gerät ist für Haushaltsnutzung bestimmt. Verwenden Sie das Gerät nicht für andere Zwecke.

Das Gerät kann verwendet werden für:

- Wasserheizung für Babynahrung / Anfangsnahrung (Schritt 1 Grad).
- Haltung der Wassertemperatur im Rahmen der erforderlichen Temperatur.
- Erwärmung von Babyflaschen und Gläsern mit Babynahrung.
- Abkochen des Wassers.
- Sterilisation.
- Dampfgaren.
- Zubereitung von Joghurts.

4 LIEFERUMFANG

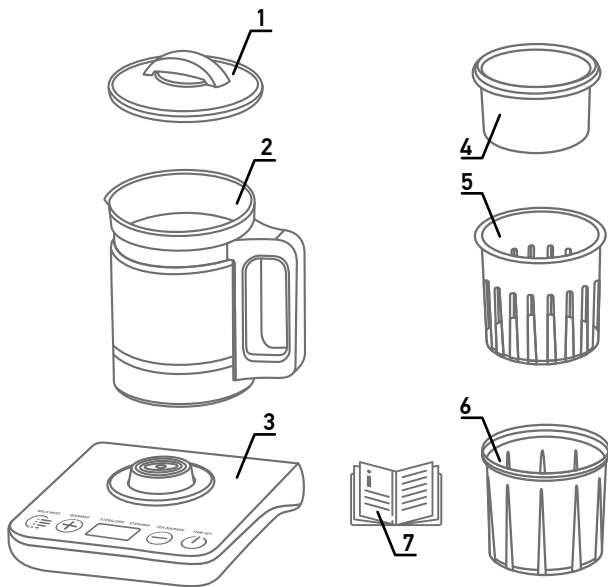

1. Wasserkocher Deckel – 1 pc.
2. Glass Wasserkocher – 1 pc.
3. Basis für Wasserkocher – 1 pc.
4. Kochbehälter – 1 pc.
5. Behälter für Heizung und Sterilisation – 1 pc.
6. Sterilisationsdeckel – 1 pc.
7. Bedienungsanleitung – 1 pc.

5 HAUPTKENNWERTE

Technische Parameter

| Typ | Multifunktions-Wasserkocher |
|--|---|
| Spannungsversorgung | Wechselstromnetz 220-240 V mit der Frequenz 50 Hz |
| Einstellbereich (Einstellung) von Temperaturen, °C | 1-100 |
| Unstetigkeit / Schritt der Temperatureinstellung, °C | 1 |
| Abmessungen, mm | 180x155x250 |
| Volumen einer Schüssel, ml | 1000 |
| Gewicht, g | 1590 |
| Anzeige des Temperaturmessergebnisses | Jede 10 Sekunden |
| Maximalleistung, W | 800 |

6 GERÄTEBESCHREIBUNG

Betriebsarten des Multifunktions-Wasserkochers **AGU EC6**:

1. Wasserheizung zur Vorbereitung von Anfangsnahrung (MILKMOD).
2. Erwärmen der Babynahrung (WARMER).
3. Sterilisation (STERILIZER).
4. Dampfgaren (STEAMER).
5. Wasserheizung (TEA MAKER).
6. Zeitvorwahl-Funktion (TIME SET).

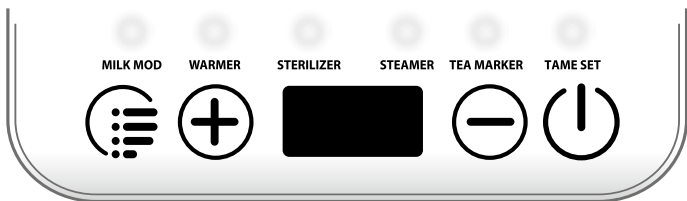

7

SICHERHEITSANWEISUNGEN



Vor dem Gebrauch lesen Sie die Bedienungsanleitung und bewahren Sie sie für eine spätere Verwendung als Referenzmaterial.

- Bevor Sie das Gerät an das Stromnetz anschließen, stellen Sie sicher, dass die auf dem Gerät angegebenen Parameter mit den Parametern Ihres Stromnetzes übereinstimmen. Der Wasserkocher kann nur in senkrechter Lage auf dem Untersatz (Basis), der im Lieferumfang enthalten ist, verwendet werden.
- Dieses Gerät ist nur für den Hausgebrauch bestimmt. Verwenden Sie das Gerät nicht unangemessen. Verwenden Sie das Gerät nur für die in der Bedienungsanleitung beschriebenen Zwecke
- Dieses Gerät ist nicht bestimmt für Personen (auch Kinder) mit physischen, sensorischen oder mentalen Beeinträchtigungen oder Personen, die nicht über ausreichende Erfahrung und Kenntnisse verfügen, es sei denn, sie wurden durch eine Person, die für ihre Sicherheit verantwortlich ist, in der Benutzung des Gerätes unterwiesen oder anfänglich beaufsichtigt.
- Es ist notwendig, die Kinder zu überwachen, um ihre Spiele mit Gerät, Zubehör und Originalverpackung zu verhindern. Reinigung und Wartung des Gerätes dürfen nicht ohne Aufsicht von Erwachsenen von Kindern durchgeführt werden.
- Behalten Sie die Kinder während des Betriebs im Auge. Lassen Sie Kinder nicht mit dem Gerät spielen!
- Lassen Sie das Kabel nicht an der Tischkante oder Aufstellungsort hängen.
- Die Länge des Netzkabels kann durch Umwickeln um den Untersatz eingestellt werden. Halten Sie das Netzkabel und das Gerät von heißen Oberflächen fern. Verwenden Sie das Gerät nicht, wenn das Netzkabel, Stecker und andere Teile des Geräts beschädigt sind.
- Die Ersetzung des Netzkabels wird nur von einem Servicetechniker durchgeführt.
- Prüfen Sie regelmäßig das Netzkabel auf Beschädigungen.
- Stellen Sie den Wasserkocher nicht in die Spülmaschine.
- Tauchen Sie das Gerät nicht in Wasser oder andere Flüssigkeiten.
- Betreiben Sie das Gerät nicht ohne Wasser.

- Verwenden Sie den Wasserkocher nicht ohne Deckel und achten Sie darauf, dass der Deckel während der Heizung fest verschlossen ist.
- Seien Sie vorsichtig, wenn das Gerät heißes Wasser enthält. Berühren Sie nicht den Körper des Wasserkochers und halten Sie Ihre Hände nicht über den Dampf, der unter Deckel herauskommt. Nimm den Wasserkocher nur am Griff. Öffnen Sie den Gerätedeckel nicht bei kochendem Wasser, achten Sie darauf, wenn Sie den Deckel sofort nach dem Aufkochen von Wasser öffnen: heißer Dampf tritt aus dem Gerät aus. Heißes Wasser kann schwere Verbrennungen verursachen.
- Seien Sie vorsichtig, wenn Sie den Wasserkocher mit kochendem Wasser bewegen.
- Heben Sie die Behälter zur Sterilisation und zum Dampfgaren und den Wasserkocher nur am Griff an. Füllen Sie das Gerät nicht über die maximale Strichmarke. Wasser sollte den Boden des Behälters abdecken; andernfalls kann das Wasser verdunsten und das Gerät ohne Wasser verlassen.
- Das Heizelement behält die Nachwärme nach Gebrauch. Bewegen Sie das Gerät nicht, wenn das Gerät heißes Wasser enthält. Auf dem Deckel und der Basiseinheit des Geräts kann sich Kondenswasser bilden. Dies ist normal und nicht den Betrieb des Gerätes beeinflussen.
- Prüfen Sie die Temperatur der Milch und Babynahrung, beheizt im Gerät, bevor das Baby füttern!
- Nach mehrmaligem Gebrauch kann die Kalkablagerung in Abhängigkeit von der Wasserhärte an den Innenwänden des Geräts und der Oberfläche des Heizelements auftreten.
- Je härter das Wasser ist, desto schneller bildet sich die Kalkablagerung. Kalkstein kann verschiedene Farben haben.
- Obwohl Kalkstein harmlos ist, kann übermäßige Menge den Betrieb des Geräts beeinflussen. Um eine optimale Leistung zu erhalten, reinigen Sie das Gerät regelmäßig, wie im Abschnitt "Entkalkung" beschrieben.
- Vor der Reinigung schalten Sie immer das Gerät vom Netz und lassen Sie das Gerät bei Bedarf abkühlen.
- Das Gerät ist mit einer Schutzvorrichtung gegen Überhitzung und zum Einschalten ohne Wasser ausgestattet.
- Das Gerät schaltet sich automatisch aus, wenn Sie versuchen das Gerät mit nicht genug Wasser oder ohne Wasser einzuschalten.

- Wenn Sie den Wasserkocher längere Zeit nicht benutzen wollen, ziehen Sie den Stecker aus der Steckdose, gießen Sie das Wasser ab und lassen Sie das Gerät abkühlen (falls erforderlich) und trocknen.
- Wenn Sie das Gerät vom Netz trennen, ziehen Sie immer am Stecker, nicht am Kabel.
- Halten Sie das Gerät außerhalb der Reichweite von Kindern. Lassen Sie Kinder nicht das Gerät als Spielzeug verwenden.
- Im Fall von Fehlfunktionen, verwenden Sie das Gerät nicht mehr und wenden Sie sich an ein spezialisiertes Servicecenter. Versuchen Sie nicht, das Gerät selbst zu reparieren.
- Der Hersteller haftet nicht für Schäden, die durch Nichtbeachtung der Sicherheitsvorschriften sowie durch unsachgemäße oder nicht bestimmungsgemäße Verwendung dieser Anleitung entstehen.

8 **BETRIEBSVORBEREITUNG**



Bitte lesen Sie sich vor dem Gebrauch die Bedienungsanleitung sorgfältig durch. Bewahren Sie die Anleitung für die spätere Verwendung

Nehmen Sie das Gerät und Zubehör aus der Schachtel, entfernen Sie alle Verpackungsmaterialien, Werbeaufkleber und Etiketten.



WARNUNG

Das Verpackungsmaterial (Folie, Schaumplast usw.) kann für Kinder gefährlich sein. Erstickungsgefahr! Bewahren Sie die Verpackung außerhalb der Reichweite von Kindern auf.



Waschen Sie den Deckel, den Wasserkocher und Behälter für Sterilisation und Dampfgaren mit heißem Wasser. Verwenden Sie keine scheuernden und aggressiven Mittel. Wischen Sie das Gerät innen und außen mit einem feuchten Tuch ab. Waschen Sie den Deckel und den Behälter in der Spülmaschine nicht.

Befüllen Sie den Wasserkocher mit der erforderlichen Wassermenge, nicht mehr als die Strichmarke «Max».

Schließen Sie den Deckel fest.

Stellen Sie den Wasserkocher auf den Untersatz. Schließen Sie das Gerät an das Stromnetz an.

Kochen Sie den Wasserkocher vor dem ersten Gebrauch zweimal ab, um ihn von innen zu reinigen, und gießen Sie das Wasser aus.

Es wird nicht empfohlen, das gleiche Wasser zweimal zu kochen.



WARNUNG: Der Wasserkocher ist nur zur Wasserheizung vorgesehen. Verwenden Sie keine anderen Flüssigkeiten oder Substanzen im Wasserkocher.

Nachdem Sie die obigen Schritte abgeschlossen haben, ist Ihr Wasserkocher einsatzbereit.

ANWEISUNGEN ZUM REINIGEN UND DESINFIZIEREN DES GERÄTES:



Verwenden Sie keine chemisch aktiven Reinigungsmittel, um das Gerät zu reinigen.

1. Trennen Sie den Wasserkocher vor der Reinigung von der Steckdose.
2. Reinigen Sie den Untersatz des Wasserkochers mit einem weichen, feuchten Tuch.
3. Der Glaskolben des Wasserkochers kann mit einer Seifenlösung gereinigt werden.
4. Spülen Sie den Glaskolben des Wasserkochers, um die Reste der Seifenlösung zu entfernen.
5. Lassen Sie das Gerät an der Luft bei Raumtemperatur trocknen.
6. Bewahren Sie das Gerät an einem trockenen, sauberen und staubfreien Ort in Übereinstimmung mit den Bedingungen des Abschnitts «Verordnungen der Lagerung, Beförderung und Betrieb des Geräts».

9 ARBEITSWEISE UND PRINZIP

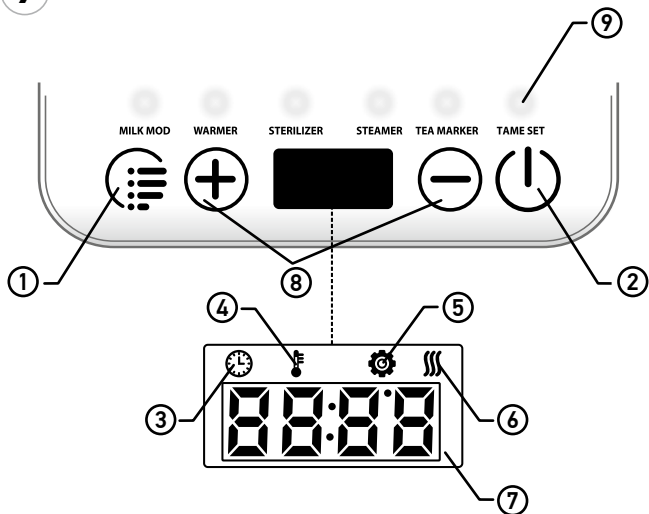

- ① Programmwahltaste.
- ② Ein / Aus-Taste.
- ③ Timer-Anzeige.
- ④ Temperaturanzeige.
- ⑤ Programmeinstellungsanzeige.
- ⑥ Betriebsanzeige.
- ⑦ Zeit-und Temperaturdisplay.
- ⑧ Einstellen der Uhrzeit / Temperatur Taste (abhängig vom Modus).
- ⑨ Modusanzeige.

GEBRAUCH DES GERÄTS

1. Stecken Sie das Netzkabel in eine geerdete Steckdose und drücken Sie die Taste (⏻), um das Gerät einzuschalten. Wenn Sie das Programm nicht installieren, wird das Gerät nach 10 Sekunden automatisch ausgeschaltet.
2. Installieren Sie das Programm mit der Programmwahltaste (☰). Über dem ausgewählten Programm leuchtet die Anzeige auf. Stellen Sie die Uhrzeit oder Temperatur mit den Tasten (+) (-) ein.

MODUS 1

WASSERHEIZUNG ZUR VORBEREITUNG VON ANFANGSNAHRUNG (MILKMOD)

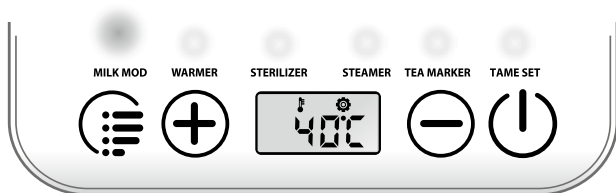

MODUS BESCHREIBUNG: Der Wasserkocher kocht das Wasser, wird dann hält die Temperatur auf einem vorbestimmten Niveau.

1. Füllen Sie den Wasserkocher mit Trinkwasser und decken Sie ihn ab. Gießen Sie nicht mehr als 1000 ml Wasser.
2. Installieren Sie das Programm mit der Programmauswahltaste (☰). Über dem ausgewählten Programm leuchtet die Anzeige auf. Auf dem Display leuchten die Temperaturanzeige (°C) und Programmeinstellungsanzeige (⚙️) auf. Nach drei Sekunden schaltet die Programmeinstellungsanzeige (⚙️) zur Betriebsanzeige (☰). Voreingestellte Temperatur 40 °C, kann mit den Tasten (+) (-) 1-100 °C geändert werden. Beachten Sie, dass die Temperatur des Wassers im Wasserkocher kann nicht niedriger als die Umgebungstemperatur sein.
3. Das Wasser im Wasserkocher kocht, und dann bei einer vorbestimmten Temperatur gehalten werden. Die Temperatur wird auf dem Display angezeigt.
4. Schalten Sie das Gerät nach Gebrauch aus.

MODUS 2

ERWÄRMEN DER BABYNAHRUNG (WARMER)

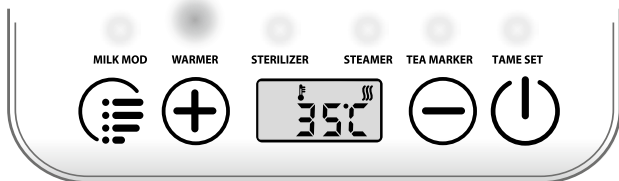

BESCHREIBUNG: der Wasserkocher wird eine eingestellte Wassertemperatur halten. Dieser Modus kann nicht nur zum Erwärmen von Babynahrung verwendet werden, sondern auch zum Erwärmen von Wasser für Babynahrung.

1. Füllen Sie den Wasserkocher mit ausreichende Menge des Trinkwassers, so dass das Wasser die Flüssigkeit in der beheizten Flasche vollständig abdeckt.
2. Setzen Sie den Behälter zum Erwärmen und Sterilisation (5) in den Wasserkocher (2), legen Sie eine Flasche mit Babynahrung in den Behälter (5) und decken mit den Deckel (6) ab.

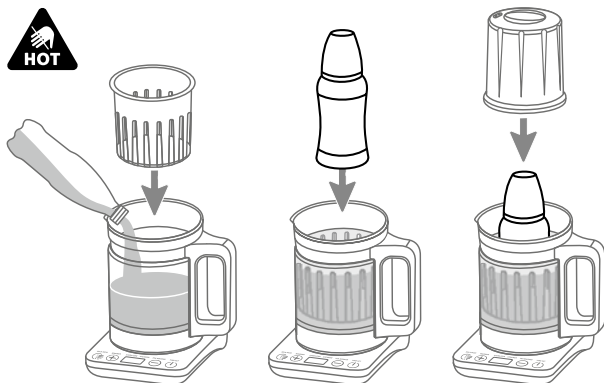

3. Installieren Sie das Programm mit der Programmauswahltaste . Über dem ausgewählten Programm leuchtet die Anzeige auf.
4. Auf dem Display leuchten die Temperaturanzeige  und Programmeinstellungsanzeige  auf. Nach drei Sekunden schaltet die Programmeinstellungsanzeige  zur Betriebsanzeige . Voreingestellte Temperatur 37 °C, kann mit den Tasten   geändert werden.
5. Die Wassertemperatur wird auf dem Display angezeigt.

Hinweis: die Heizzeit der Milch hängt von der Menge und der Anfangstemperatur der Milch sowie von der Art der verwendeten Flasche ab.

 **Prüfen Sie immer die Temperatur der Babynahrung, bevor Sie das Baby füttern!** Schütteln Sie vorsichtig die Flasche und prüfen Sie die Temperatur der Milch, ein paar Tropfen auf das Handgelenk fallen.

 Bei Überhitzung kann Milch Vitamine und Nährstoffe verlieren.

6. Schalten Sie das Gerät nach Gebrauch aus.

MODUS 3

STERILISATION (STERILIZER)

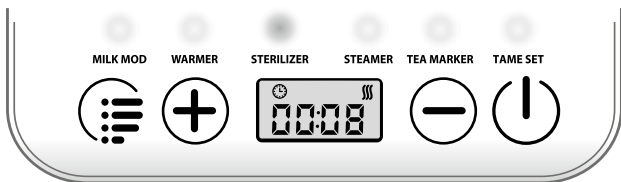





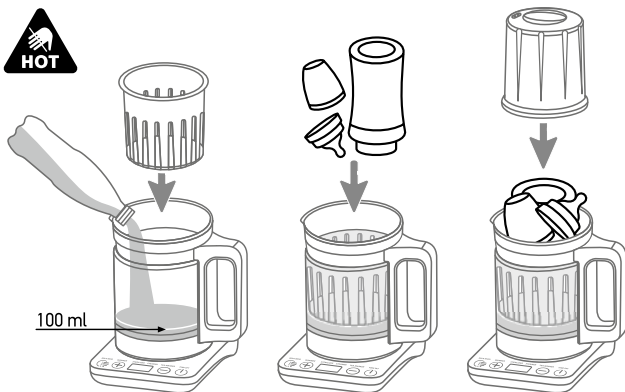

BESCHREIBUNG: der Wasserkocher hält den Siedepunkt von Wasser für eine bestimmte Anzahl von Minuten aufrecht. Wasser kocht von 1 bis 8 Minuten.

1. Gießen Sie 100 ml Trinkwasser in den Wasserkocher.
2. Setzen Sie den Behälter zum Erwärmen und Sterilisation (5) in den Wasserkocher (2), legen Sie die Gegenstände für Sterilisation z. B. Nippel, Beißringe in den Behälter (5) und decken mit den Deckel (6) ab.

3. Installieren Sie das Programm mit der Programmauswahltaste . Über dem ausgewählten Programm leuchtet die Anzeige auf.



4. Auf dem Display leuchten die Temperaturanzeige  und Programmeinstellungsanzeige  auf. Nach drei Sekunden schaltet die Programmeinstellungsanzeige  zur Betriebsanzeige . Voreingestellte Zeit 6 Minuten, kann mit den Tasten   geändert werden. Die maximale Sterilisationszeit ist 8 Minuten.
5. Die Betriebszeit wird auf dem Display angezeigt.
6. Nach Abschluss der Sterilisation ertönt ein Signalton.
7. Entfernen Sie den Deckel nicht unmittelbar nach Abschluss der Sterilisation. Lassen Sie das Gerät abkühlen.
8. Bevor Sie sterilisierte Gegenstände entfernen, waschen Sie Ihre Hände gründlich.
9. Schalten Sie das Gerät nach Gebrauch aus.



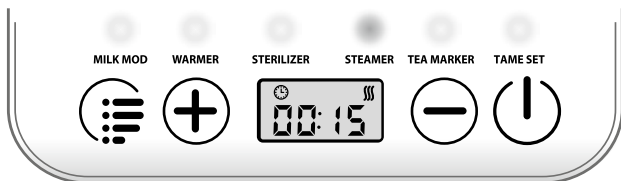



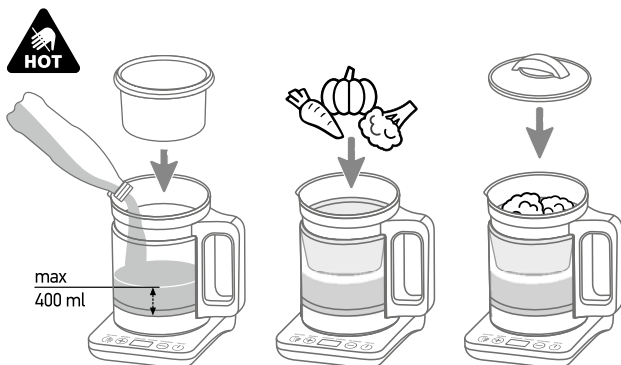

MODUS 4 DAMPFGAREN (STEAMER)



BESCHREIBUNG: der Wasserkocher hält den Siedepunkt von Wasser für eine bestimmte Zeit aufrecht. Der Siedepunkt von Wasser kann eingestellt werden.

1. Gießen Sie nicht mehr als 400 ml Trinkwasser in den Wasserkocher.
2. Legen Sie die Produkte in den Kochbehälter (4), setzen Sie den Behälter (4) in den Wasserkocher (2) und decken mit den Deckel A (1) ab. Das Zerkleinern von Produkten verkürzt die Zeit für Zubereitung.







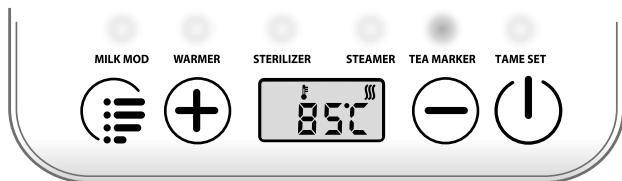

3. Installieren Sie das Programm mit der Programmauswahltaste . Über dem ausgewählten Programm leuchtet die Anzeige auf.
 4. Auf dem Display leuchten die Temperaturanzeige  und Programmeinstellungsanzeige  auf. Nach drei Sekunden schaltet die Programmeinstellungsanzeige  zur Betriebsanzeige . Voreingestellte Zeit 20 Minuten, kann mit den Tasten   geändert werden.
 5. Die Betriebszeit wird auf dem Display angezeigt.
 6. Nach Abschluss der Sterilisation ertönt ein Signalton.
 7. Schalten Sie das Gerät nach Gebrauch aus.
-  Achten Sie auf Schaumbildung während des Kochens. Entfernen Sie den Schaum bei Bedarf mit einem Löffel.

MODUS 5

WASSERHEIZUNG (TEA MAKER)



BESCHREIBUNG: der wasser im Wasserkocher kocht, und dann wird die Wassertemperatur auf einem bestimmten Niveau gehalten.

1. Füllen Sie den Wasserkocher mit Trinkwasser und bedecken Sie ihn mit Deckel (1). Gießen Sie nicht mehr als 1000 ml Wasser.
2. Installieren Sie das Programm mit der Programmauswahl Taste . Über dem ausgewählten Programm leuchtet die Anzeige auf. Auf dem Display leuchten die Temperaturanzeige  und Programmeinstellungsanzeige  auf. Nach drei Sekunden schaltet die Programmeinstellungsanzeige  zur Betriebsanzeige . Voreingestellte Temperatur 90 °C, kann mit den Tasten   geändert werden.
3. Das Wasser in dem Wasserkocher wird kochen und dann bei einer vorbestimmten Temperatur gehalten werden. Die Temperatur wird auf dem Display angezeigt.
4. Schalten Sie das Gerät nach Gebrauch aus.

ZEITVORWAHL-FUNKTION (TIME SET)

Die Zeitvorwahl-Funktion kann für zwei Programme verwendet werden: Wasserheizung für Milchlösung und Erwärmen der Babynahrung. Mit dieser Funktion können Sie den Beginn des Geräts zu einem späteren Zeitpunkt verzögern. Die maximale Zeitvorwahl ist 24 Stunden.

1. Installieren Sie das Programm mit der Programmauswahl Taste . Über dem ausgewählten Programm leuchtet die Anzeige auf. Über dem

Programm der Wasserheizung für Milchmischung wird auch der Indikator leuchten. Wenn Sie die Programmauswahl Taste erneut drücken, leuchtet die Anzeige über dem Milchheizprogramm auf.

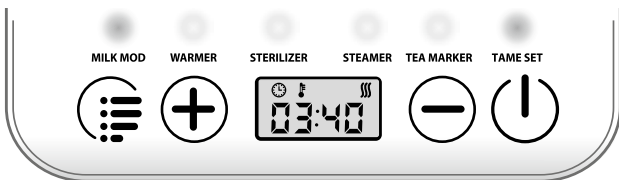

2. Nach Auswahl des Programms (Wasserheizung für Milchmischung und Erwärmen der Babynahrung) auf dem Display leuchten die die Zeitanzeige (🕒), die Temperaturanzeige (🌡️) und Programmeinstellungsanzeige (⚙️) auf. Voreingestellte Zeit 60 Minuten, kann mit den Tasten (+) (-) geändert werden. Nach drei Sekunden schaltet die Programmeinstellungsanzeige (⚙️) zur Betriebsanzeige (🌀).
3. Das Gerät schaltet automatisch in den Energiesparmodus.
4. Wenn die Startverzögerungszeit abgelaufen ist, schaltet sich das Gerät automatisch ein und startet das ausgewählte Programm durch die zuvor angegebenen Paramet.
5. Schalten Sie das Gerät nach Gebrauch aus.

10 REINIGUNG DES GERÄTS

Trennen Sie das Gerät vor dem Reinigen vom Stromnetz und lassen Sie es abkühlen. Waschen Sie den Deckel und alle Behälter mit heißem Wasser. Verwenden Sie keine scheuernden und aggressiven Mittel. Wischen Sie das Gerät innen und außen mit einem feuchten Tuch ab. Waschen Sie den Deckel und den Behälter in der Spülmaschine nicht. Tauchen Sie den Wasserkocher und Basis für Wasserkocher nicht ins Wasser! Der Untersatz des Wasserkochers kann mit einem feuchten Tuch gereinigt werden.

ENTKALKUNG

Für einen kontinuierlichen und effektiven Betrieb ist es empfehlenswert, das Gerät regelmäßig zu entkalken. Bei normalem Gebrauch ist es empfehlenswert, in den folgenden Intervallen zu entkalken: – einmal alle drei Monate bei weichem Wasser (bis zu 18 dH), – jeden Monat bei hartem Wasser (über 18 dH).

1. Füllen Sie 20 g Zitronensäure in das Gerät und gießen Sie 200 ml Wasser.
2. Schalten Sie das Gerät ein und wählen Sie ein Programm Wasserheizung zur Vorbereitung von Anfangsnahrung.
3. Stellen Sie die Temperatur auf 100 Grad ein.
4. Lassen Sie das Gerät für 5 Minuten in diesem Modus.
5. Lassen Sie die Lösung im Gerät, so dass der Kalk vollständig aufgelöst.
6. Trennen Sie das Gerät von der Stromversorgung, bevor Sie die Lösung entleeren.
7. Spülen Sie das Gerät gründlich von innen. Wenn sich im Gerät Kalkspuren befinden, wiederholen Sie die Reinigung. Sie können auch andere geeignete Entkalkungsmittel verwenden und folgen Sie den Anweisungen des Geräteherstellers.

11 MÖGLICHE STÖRUNGEN UND DEREN BESEITIGUNG

| Fehlfunktion | Mögliche Ursache | Beseitigungsverfahren |
|--|--|--|
| Das Display zeigt Err an | Der Wasserkocher ist nicht auf dem Untersatz eingestellt | Stellen Sie den Wasserkocher auf den Ständer |
| Der Wasserkocher schaltet sich sofort nach dem Einschalten aus | Es gibt kein Wasser oder sehr wenig Wasser im Wasserkocher | Gießen Sie das Wasser in den Wasserkocher |



ACHTUNG!

Wenn Sie den Wasserkocher vom Untersatz entfernen, nach 1 Minute das Gerät piepst und nach 30 Sekunden wird getrennt. Wenn innerhalb von 1,5 Minuten stellen Sie den Wasserkocher wieder auf dem Untersatz, das Gerät arbeitet weiterhin gemäß dem zuvor ausgewählten Programm.

12 VERORDNUNGEN DER LAGERUNG, BEFÖRDERUNG UND BETRIEB DES GERÄTS

- Das Gerät muss bei der Temperatur von -10 °C bis $+40\text{ °C}$ mit der maximalen relativen Luftfeuchtigkeit nicht mehr als 75 % befördert werden.
- Das Gerät kann bei der Temperatur von $+10\text{ °C}$ bis $+40\text{ °C}$ betrieben werden.
- Der Multifunktions-Wasserkocher **AGU EC6** muss bei der Temperatur von $+10\text{ °C}$ bis $+40\text{ °C}$ bei der maximalen relativen Luftfeuchtigkeit nicht mehr als 65 % bewahrt werden.
- Setzen Sie das Gerät keinen raschen Temperaturschwankungen aus.



WARNUNG!

Nach der Beförderung oder der Aufbewahrung bei niedrigen Temperaturen muss das Gerät bei Raumtemperatur nicht weniger als 2 Stunden vor dem Einschalten gehalten werden.

13 ENTSORGUNG



Das Symbol auf dem Gerät oder deren Verpackung zeigt, dass das Gerät nicht zum Hausmüll gehört.

- Indem Sie dieses Gerät ordnungsgemäß entsorgen, vermeiden Sie negative Umwelteinflüssen und Gesundheitsschäden.
- Zwecks Umweltschutz darf dieses Gerät nicht zusammen mit Hausmüll entsorgt werden. Die Entsorgung muss entsprechend der gesetzlichen Vorschriften erfolgen.
- Das Gerät muss entsprechend der Richtlinie EU 2012/19/EU – WEEE (Richtlinie über Elektro – und Elektronik-Altgeräte) entsorgt werden. Sollten Sie Fragen haben, wenden Sie sich bitte an den kommunalen Abfallentsorger, für die Abfallverwertung zuständig ist.

Die Entsorgung muss entsprechend der gesetzlichen Vorschriften erfolgen.

14 ZERTIFIZIERUNG

Der Multifunktions-Wasserkocher **AGU EC6** entspricht:

- den Hauptanforderungen der Richtlinie 2014/30/EU über elektromagnetische Verträglichkeit, der Richtlinie 2014/35/EU über Niederspannungsanlage; der Richtlinie 2011/65/EU über Beschränkung der Verwendung bestimmter gefährlicher Stoffe in Elektro- und Elektronikgeräten.
- Deutsche Lebensmittel, Produkte des täglichen Bedarfs und Lebensmittelkodex vom 1. September 2005 (LFGB), Abschnitte 30 und 31 mit den Abänderungen, Verordnung der Europäischen Kommission (EU) Nr. 10/2011 mit den Abänderungen und Empfehlungen BfR – Globalmigration;
- Französisches Dekret 2007-766 mit den Abänderungen, DGCCRF-Methodikblatt «Datei organische Materialien – synthetische Stoffe» und Verordnung der Europäischen Kommission (EU) Nr. 10/2011 mit den Abänderungen – Globalmigration;
- den Hauptanforderungen der Technischen Regeln der Zollunion 020/2011 «Elektromagnetische Verträglichkeit der Betriebsmittel», über elektromagnetische Verträglichkeit der Betriebsmittel;
- den Hauptanforderungen der Technischen Regeln der Zollunion 004/2011 «Über Sicherheit von Niederspannungsgeräten», über sicherheit von Niederspannungsgeräten.

15 HERSTELLERGARANTIE

Die Garantie gilt für Betrieb des Gerätes gegen Defekte in Material und Verarbeitung für einen Zeitraum von 12 Monaten ab dem Kaufdatum. Folgen Sie den Anweisungen, um die sichere und langfristige Arbeit des Geräts zu gewährleisten.

Wenn das Gerät nicht ordnungsgemäß funktioniert, kontaktieren Sie bitte den spezialisierten Kundendienst oder Verkäufer.

Der Hersteller behält sich das Recht vor, die Änderungen in der Gerätkonstruktion vorzunehmen.



WARNUNG!

Versuchen Sie nicht, das Gerät selbstständig zu reparieren, sonst erlischt die Garantie.

Die Änderungen, die ohne Genehmigung des Herstellers vorgenommen werden, führen zur Verletzung der Garantiebedingungen.

Für Wartung und Reparatur kontaktieren Sie bitte den spezialisierten Kundendienst (siehe die Webseite agu-baby.com).

TABLE DES MATIÈRES

| | | |
|----|--|----|
| 1 | Introduction..... | 27 |
| 2 | Légende des symboles..... | 28 |
| 3 | Domaine d'utilisation..... | 29 |
| 4 | Équipement..... | 30 |
| 5 | Caractéristiques techniques générales..... | 31 |
| 6 | Description de l'appareil..... | 32 |
| 7 | Consignes de sécurité..... | 33 |
| 8 | Instructions avant utilisation..... | 35 |
| 9 | Principe et mode de fonctionnement..... | 37 |
| 10 | Nettoyage de l'appareil..... | 45 |
| 11 | Incidents de fonctionnement et dépannage..... | 46 |
| 12 | Règles de stockage, de transport et d'utilisation..... | 46 |
| 13 | Mise au rebut..... | 47 |
| 14 | Certification..... | 47 |
| 15 | Garantie du producteur..... | 48 |

1 INTRODUCTION

Chers amis, nous vous remercions d'avoir choisi notre produit!

La bouilloire électrique multifonctionnelle **AGU EC6** est un appareil de cuisine unique qui remplace plusieurs appareils.

À l'aide de la bouilloire multifonctionnelle **AGU EC6** vous avez la possibilité de faire chauffer l'eau jusqu'à la température nécessaire et garder la température de chauffage au niveau choisi. La discréteté/le pas de réglage de température est de 1 °C.

À l'aide d'un réservoir spécial et d'un couvercle de stérilisation fournis avec l'appareil, vous pouvez utiliser la bouilloire électrique **AGU EC6** en tant que stérilisateur. À l'aide d'un réservoir de préparation fourni avec l'appareil vous pouvez faire cuire des plats à la vapeur pour enfants ou réchauffer des biberons. Vous avez aussi la possibilité de préparer des yaourts en utilisant cette bouilloire multifonctionnelle **AGU EC6**. En même temps la bouilloire électrique multifonctionnelle **AGU EC6** est sûre, hygiénique, facile à nettoyer et ne prend pas beaucoup de place.



Veillez lire attentivement le présent mode d'emploi avant de commencer à utiliser l'appareil.

2 LÉGENDE DES SYMBOLES

Symbole Signification



L'appareil est conforme aux exigences principales de la:

- Directive 2014/30/EU EMC, concernant la compatibilité électromagnétique;
- Directive 2014/35/EU VD, concernant les équipements à basse tension;
- Directive 2011/65/EU RoHS relative à la limitation de l'utilisation de certaines substances dangereuses dans les Équipements Électriques et Électroniques (EEE).



DEEE (Directive sur les déchets d'équipements électriques et électroniques). Ce marquage sur l'appareil indique qu'il ne peut pas être mis à la poubelle avec des déchets ménagers. Afin d'éviter des nuisances potentielles à l'environnement et la santé humaine, veuillez séparer ces déchets des autres déchets et recyclez-les conformément aux normes adoptées.



L'appareil est conforme aux exigences de la Directive 2011/65/EU sur la limitation de l'utilisation de certaines substances dangereuses dans les équipements électriques et électroniques.



L'appareil est conforme aux exigences principales:

- Règlement technique de l'Union douanière TP TC 020/2011 «Compatibilité électromagnétique des équipements techniques» concernant la compatibilité électromagnétique des appareils techniques;
- aux exigences principales Règlement technique de l'Union douanière TP TC 004/2011 «Sur la sécurité des équipements à basse tension», concernant la sécurité des équipements à basse tension.



Avertissement / Attenti.



Veuillez consulter le mode d'emploi avant utilisation.



Producteur.

3 DOMAINE D'UTILISATION

L'appareil est conçu pour un usage à domicile. Toute utilisation inappropriée de l'appareil est interdite.

L'appareil peut être utilisé pour:

- faire chauffer de l'eau pour préparer un biberon / lait infantile (pas de 1 °C);
- maintenir la température de l'eau au niveau nécessaire;
- chauffer des biberons;
- faire bouillir de l'eau;
- stérilisation;
- cuisson à la vapeur;
- préparation des yaourts.

4 ÉQUIPEMENT

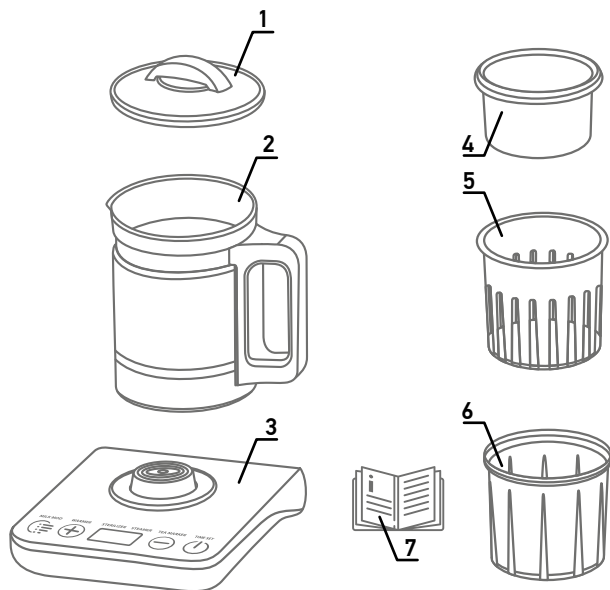

1. Couvercle – 1 pc.
2. Bouilloire en verre – 1 pc.
3. Socle – 1 pc.
4. Réservoir de préparation – 1 pc.
5. Réservoir de chauffe et de stérilisation – 1 pc.
6. Couvercle de stérilisation – 1 pc.
7. Mode d'emploi – 1 pc.

5 CARACTÉRISTIQUES TECHNIQUES GÉNÉRALES

Caractéristiques techniques

| Type | Bouilloire multifonctionnelle |
|--|--|
| Source d'alimentation | Réseau alternatif 220-240 V, fréquence 50 Hz |
| Plage de températures, °C | 1-100 |
| Discrèteté/pas de réglage de température, °C | 1 |
| Dimension, mm | 180x155x250 |
| Volume du bol, ml | 1000 |
| Poids, gr | 1590 |
| Affichage du résultat de changement de température | Toutes les 10 secondes |
| Puissance maximale, W | 800 |

6 DESCRIPTION DE L'APPAREIL

Modes de la bouilloire multifonctionnelle **AGU EC6**:

1. Chauffer de l'eau pour préparer un biberon (MILK MOD).
2. Chauffe-biberon (WARMER).
3. Stérilisation (STERILIZER).
4. Cuisson à la vapeur (STEAMER).
5. Chauffe de l'eau (TEA MAKER).
6. Option départ différé (TIME SET).

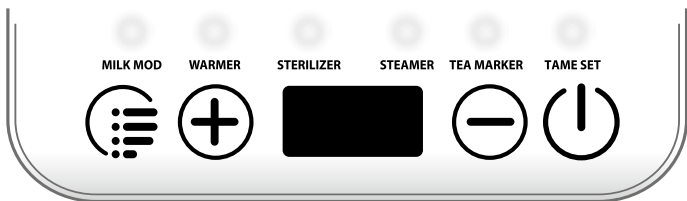

7 CONSIGNES DE SÉCURITÉ



Afin d'assurer une exploitation correcte et sûre de cet appareil, veuillez lire attentivement le mode d'emploi avant utilisation et conservez-le afin de pouvoir le consulter ultérieurement.

- Avant de mettre en marche l'appareil il faut vérifier que les paramètres affichés sur l'appareil correspondent aux paramètres de votre réseau électrique. La bouilloire peut être utilisée quand elle est placée verticalement sur le socle (base) livré avec l'appareil.
- L'appareil est conçu pour un usage à domicile. Toute utilisation inappropriée de l'appareil est interdite. N'utilisez l'appareil que dans les buts indiqués dans le mode d'emploi.
- Placez l'appareil sur une surface plane, stable et sec.
- Cet appareil n'est pas prévu pour être utilisé par des personnes (y compris les enfants) dont les capacités physiques, sensorielles ou mentales sont réduites, ou des personnes dénuées d'expérience ou de connaissance, sauf si elles ont pu bénéficier, par l'intermédiaire d'une personne responsable de leur sécurité, d'une surveillance ou d'instructions préalables concernant l'utilisation de l'appareil. Il convient de surveiller les enfants pour s'assurer qu'ils ne jouent pas avec l'appareil, ses composantes et l'emballage d'origine. Le nettoyage et la maintenance ne doivent pas être effectués par des enfants sans surveillance des adultes. Surveillez les enfants pendant le fonctionnement de l'appareil. Ne les laissez pas jouer avec l'appareil!
- Ne pas laisser le câble pendre de la table ou du lieu de son emplacement.
- Vous pouvez régler la longueur du câble en l'enroulant autour du socle. Évitez tout contact du câble et des surfaces chaudes.
- Il est interdit d'utiliser l'appareil si l'appareil, le câble ou autres composantes sont endommagés. En cas d'endommagement du câble, adressez-vous au centre de service ou au vendeur. Assurez-vous périodiquement que le câble n'est pas endommagé.
- Ne placez pas la bouilloire dans le lave-vaisselle.
- N'immergez jamais l'appareil dans l'eau ou autres liquides.
- N'allumez pas la bouilloire s'il n'y a pas d'eau.
- N'utilisez pas la bouilloire sans couvercle et assurez-vous que le couvercle est bien fermé pendant le fonctionnement.

- Soyez prudent s'il y a de l'eau dans l'appareil. Ne touchez pas à la bouilloire et faites attention à la vapeur sortant du bec.
- Ne touchez pas à la bouilloire autrement que par la poignée. Ne retirez pas le couvercle quand de l'eau bout. Soyez prudent quand vous retirez le couvercle quand l'eau est bouillante: il y aura de la vapeur qui est très chaude. L'eau chaude peut causer des brûlures graves.
- Soyez prudent en déplaçant la bouilloire avec de l'eau bouillante.
- Ne touchez pas à la bouilloire, aux réservoirs autrement que par la poignée. Ne dépassez pas le repère maximal. Le fond doit être couvert d'eau; sinon l'eau s'évapore et laisse l'appareil sans eau.
- L'élément chauffant garde de la chaleur résiduelle après le fonctionnement de l'appareil. Ne déplacez pas l'appareil quand il y a de l'eau chaude. De la vapeur condensée peut se produire sur le couvercle. Cela n'influence pas le fonctionnement de l'appareil.
- Vérifiez obligatoirement la température du lait ou du biberon chauffés dans l'appareil avant de nourrir l'enfant!
- Après plusieurs utilisations de l'appareil si votre eau est très calcaire il y aura du tartre à l'intérieur de l'appareil ainsi que sur l'élément chauffant. Avec de l'eau très calcaire il y aura beaucoup de tartre. Le tartre peut être de couleur différente. Le tartre ne présente aucun danger mais il peut influencer le fonctionnement de l'appareil. Pour assurer un fonctionnement normal de l'appareil il faut effectuer régulièrement son nettoyage comme c'est indiqué dans le chapitre «Détartre la bouilloire».
- Avant de nettoyer l'appareil il faut le débrancher et le laisser refroidir, si nécessaire.
- L'appareil est doté d'un système de contrôle de surchauffe et de mise en marche sans eau. L'appareil s'éteint automatiquement si la quantité d'eau est insuffisante ou s'il n'y a pas d'eau.
- Si la bouilloire ne sera pas utilisée pendant une longue période il faut la débrancher, vider (s'il y a de l'eau), laisser l'appareil se refroidir (en cas de nécessité) et se sécher.
- Ne retirez pas la prise en tirant le câble de réseau.
- Gardez l'appareil dans un endroit hors de la portée des enfants. Ne permettez pas aux enfants de jouer avec l'appareil.
- Si votre appareil est endommagé, il faut s'adresser au centre agréé. Il est interdit de réparer l'appareil soi-même.

- Le producteur n'est pas responsable des dommages causés par le non-respect des consignes de sécurité et des règles d'utilisation de l'appareil décrits dans le présent mode d'emploi.

8 INSTRUCTIONS AVANT UTILISATION



Veillez lire attentivement le présent mode d'emploi avant l'utilisation de l'appareil. Conservez-le afin de pouvoir le consulter ultérieurement.

Retirez l'appareil ainsi que ses composantes de la boîte, supprimez l'emballage, les étiquettes publicitaires, les autocollants.



ATTENTION!

L'emballage (film d'emballage, plastique cellulaire, etc) présente des risques pour enfants. Risque d'asphyxie! Conservez l'emballage hors de la portée des enfants.



Nettoyez à l'eau chaude le couvercle, le bouilloire, les réservoirs de stérilisation et de cuisson à la vapeur. Ne pas utiliser de substances abrasives ni de substances agressives. Essuyez soigneusement les surfaces intérieures et extérieures de l'appareil à l'aide d'un tissu humide. Ne pas laver le couvercle, la bouilloire, les réservoirs de stérilisation et de cuisson à la vapeur au lave-vaisselle.

Remplissez la bouilloire avec la quantité d'eau désirée sans dépasser le repère «Max». Fermez à fond le couvercle.

Positionnez l'appareil sur son socle. Branchez l'appareil.

Faites bouillir de l'eau dans la bouilloire 2 fois avant la première utilisation.

Il n'est pas recommandé de faire bouillir de l'eau deux fois.



ATTENTION: la bouilloire est destinée à faire bouillir de l'eau. Ne pas verser autres liquides ou substances.

Après avoir effectué toutes les mesures mentionnées ci-dessus vous pouvez utiliser votre bouilloire.

INSTRUCTIONS DE NETTOYAGE ET DE DÉSINFECTION DE L'APPAREIL:



Ne pas utiliser de substances abrasives pour nettoyer l'appareil.

1. Avant le nettoyage débranchez la bouilloire du courant alternative.
2. Nettoyez le socle de la bouilloire à l'aide d'un torchon humide.
3. Le ballon en verre de la bouilloire peut être nettoyé à l'aide de solution savonneuse.
4. Lavez le ballon en verre de la bouilloire pour supprimer le reste de la solution savonneuse.
5. Laissez l'appareil se sécher à température ambiante.
6. Gardez l'appareil dans un endroit sec et propre sans poussière conformément aux conditions dans le chapitre « Règles de stockage, de transport et d'utilisation de l'appareil ».

9 PRINCIPE ET MODE DE FONCTIONNEMENT

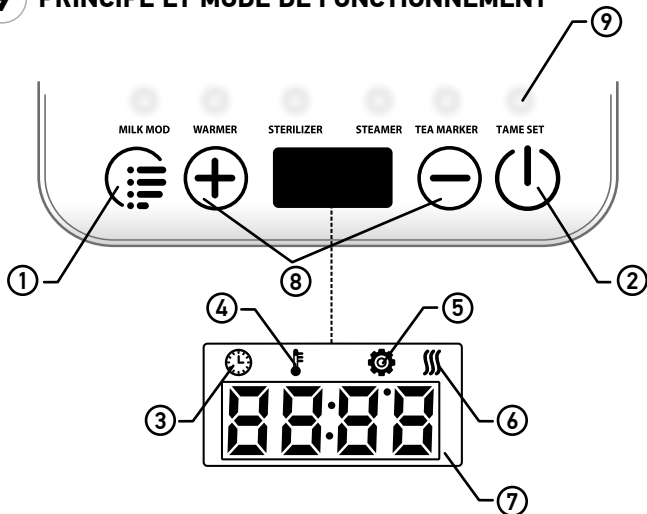

- ① Bouton de choix de mode.
- ② Bouton ON / OFF.
- ③ Indicateur de minuteur.
- ④ Indicateur de température.
- ⑤ Indicateur de configuration du programme
- ⑥ Indicateur de fonctionnement.
- ⑦ Écran de temps et de température.
- ⑧ Réglage de l'heure / Choix de mode Ou de température (dépend du mode choisi)
- ⑨ Indicateur de mode.

UTILISATION DE L'APPAREIL

1. Branchez l'appareil sur une prise secteur reliée à la terre, appuyez sur le bouton (I) pour allumer l'appareil. Si vous ne choisissez pas un des programmes, l'appareil s'éteint automatiquement après 10 secondes.
2. Choisissez un programme en appuyant sur le bouton de choix de programme (☰). Un indicateur s'allume au-dessus du programme choisi. Paramétrez l'heure et la température en appuyant sur les boutons (+) (-).

MODE 1

CHAUFFER DE L'EAU POUR PRÉPARER UN BIBERON (MILK MOD)

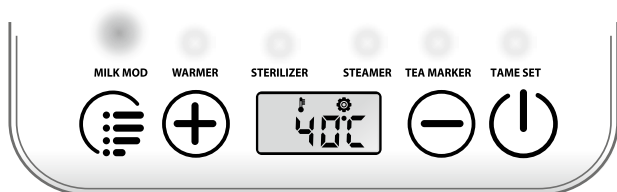

DESCRIPTION DU MODE: la bouilloire fait bouillir de l'eau et ensuite conserve la température indiquée.

1. Remplissez votre bouilloire d'eau et fermez le couvercle. Veuillez ne pas dépasser la limite de 1000 ml.
2. Choisissez le mode en appuyant sur le bouton de choix de programme (☰). L'indicateur s'allumera au-dessus du programme choisi. Les indicateurs de température (°C) et de configuration du programme (⚙️) s'affichent sur l'écran. Trois secondes plus tard l'indicateur de configuration du programme (⚙️) se change en indicateur de fonctionnement (⏻). La température paramétrée est de 40 °C, vous pouvez la changer en appuyant sur les boutons (+) (-). 1 - 100 °C. Portez l'attention sur le fait que la température d'eau dans la bouilloire ne peut pas être inférieure à la température ambiante.
3. La bouilloire fait bouillir de l'eau et ensuite conserve la température indiquée. La température s'affiche sur l'écran.
4. Débranchez l'appareil après son utilisation

MODE 2

CHAUFFE DE BIBERON (WARMER)

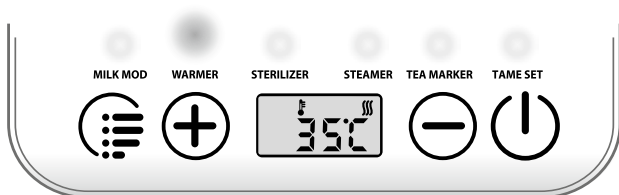

DESCRIPTION DU MODE: la bouilloire conserve la température d'eau choisie. Ce mode peut être utilisé non seulement pour chauffer des aliments pour bébés, mais également pour chauffer de l'eau pour préparations pour bébés.

1. Versez une quantité d'eau suffisante dans la bouilloire pour couvrir le liquide dans la bouteille chauffée.
2. Insérez le réservoir de chauffe et de stérilisation (5) dans la bouilloire (2), placez biberon avec de la nourriture pour bébé dans le réservoir (5) et fermez le couvercle (6).

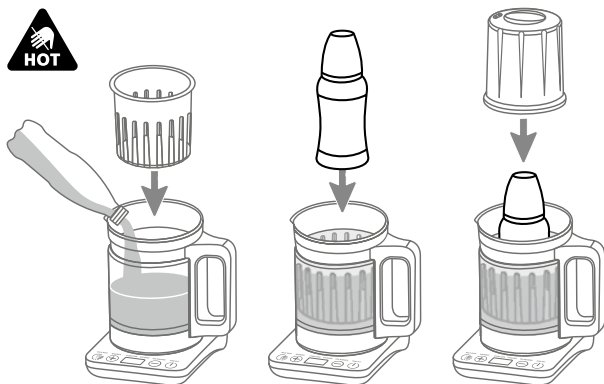

3. Choisissez le programme en appuyant sur le bouton de choix de programme (☰). Un indicateur s'allume au-dessus du programme choisi.

4. Les indicateurs de température (°F) et de configuration du programme (⚙️) s'affichent sur l'écran. Trois secondes plus tard l'indicateur de configuration du programme (⚙️) se change en indicateur de fonctionnement (☁️). La température paramétrée est de 37 °C, vous pouvez la changer en appuyant sur les boutons (+) (-).
 5. La température d'eau s'affiche sur l'écran.
Remarque: le temps de chauffe de biberon dépend de sa quantité et de sa température, ainsi que du type de votre bouteille biberon.
- ⚠️ **Veillez toujours vérifier la température du biberon avant de le donner à l'enfant!** Secouez avec précaution la bouteille, retournez le biberon et faites goûter légèrement le lait sur la partie intérieure de votre poignet.
- ⚠️ Le lait surchauffé perd une partie de ses vitamines et des matières nutritives.
6. Veuillez éteindre l'appareil après son exploitation.

MODE 3

STÉRILISATION (STERILIZER)

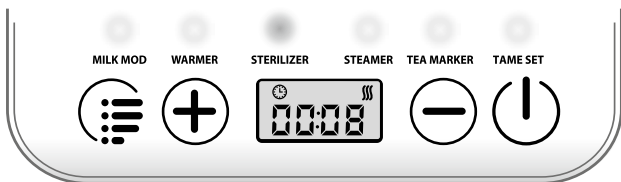

DESCRIPTION DU MODE: la bouilloire garde la température d'ébullition pendant la période paramétrée. L'eau bout pendant 1 à 8 minutes.

1. Versez 100 ml d'eau potable dans la bouilloire.
2. Insérez le réservoir de chauffe et de stérilisation (5) dans la bouilloire (2), placez les objets à stériliser, par exemple, des sucettes, anneaux de dentition (5) dans le réservoir E et fermez le couvercle (6).
3. Choisissez un programme en appuyant sur le bouton de choix de programme (☰). Un indicateur s'allume au-dessus du programme choisi.

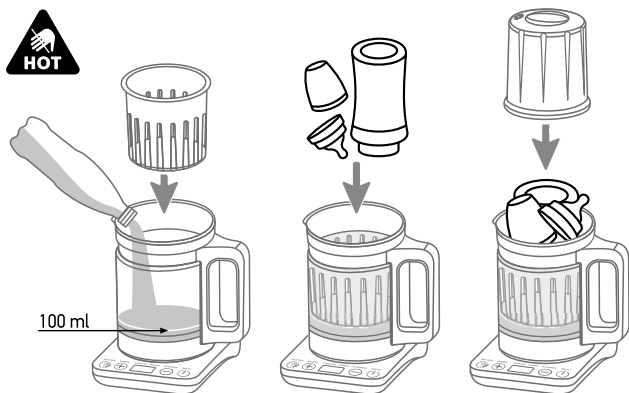

4. Les indicateurs de temps (🕒) et de configuration du programme (⚙️) s'affichent sur l'écran. Trois secondes plus tard l'indicateur de configuration du programme (⚙️) se change en indicateur de fonctionnement (🔊). Le temps paramétré est de 6 minutes, vous pouvez le changer en appuyant sur les boutons (+) (-). La durée maximale de stérilisation est de 8 minutes.
5. Le temps de fonctionnement s'affiche sur l'écran.
6. Le signal sonore sonne à la fin de la procédure de stérilisation.
7. Ne retirez pas le couvercle tout de suite après la fin de stérilisation. Laissez l'appareil se refroidir.
8. Avant de retirer les objets stérilisés, lavez les mains soigneusement.
9. Veuillez éteindre l'appareil après son exploitat

MODE 4

CUISSON À LA VAPEUR (STEAMER)

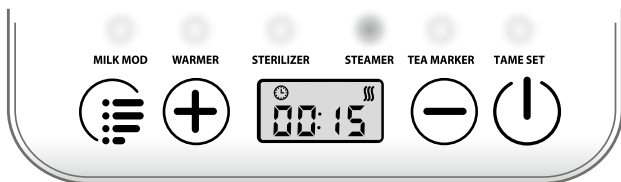

DESCRIPTION DU MODE: la bouilloire garde la température d'ébullition pendant la période paramétrée. Vous pouvez paramétrer la période d'ébullition.

1. Versez 400 ml d'eau potable au maximum dans la bouilloire.
2. Placez des produits dans le réservoir de préparation (4), insérez le réservoir dans la bouilloire (5) et fermez le couvercle (1). La fragmentation de la nourriture diminue le temps de cuisson.

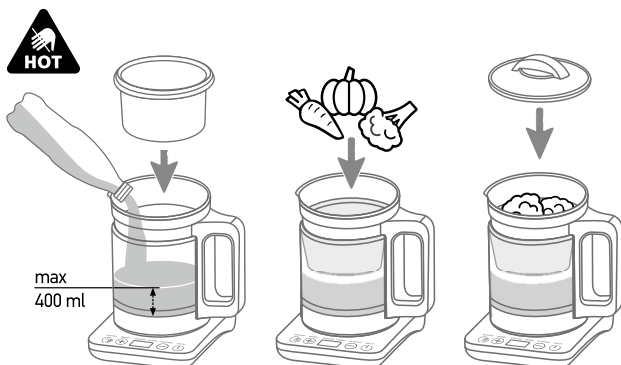

3. Choisissez un programme à l'aide du bouton de choix de programme (☰). Un indicateur s'allumera au-dessus du programme choisi.
4. Les indicateurs de temps (🕒) et de configuration du programme (⚙️) s'affichent sur l'écran. Trois secondes plus tard l'indicateur de configuration du programme (⚙️) se change en indicateur de fonctionnement (☄️). Le temps paramétré est de 20 minutes, vous pouvez le changer en appuyant sur les boutons (+) (-).
5. Le temps de fonctionnement s'affiche sur l'écran.
6. Un signal sonore indique la fin de préparation.
7. Débranchez l'appareil après son utilisation.



Pendant la cuisson, regarder mousser. Si nécessaire, retirez la mousse avec une cuillère.

MODE 5

CHAUFFER DE L'EAU (TEA MAKER)

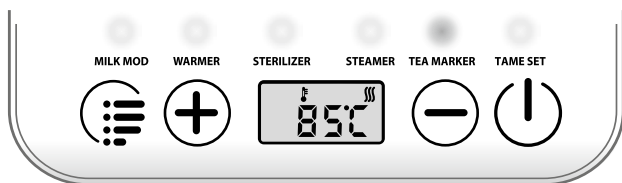

DESCRIPTION DU MODE: l'eau bout dans la bouilloire et puis l'appareil garde la température paramétrée.

1. Versez de l'eau potable dans la bouilloire et fermez le couvercle (1). Ne dépassez pas la quantité de 1000 ml d'eau.
2. Choisissez un programme en appuyant sur le bouton de choix de programmes (☰). Les indicateurs de température (🌡️) et de configuration du programme (⚙️) s'affichent sur l'écran. Trois secondes plus tard l'indicateur de configuration du programme (⚙️) se change en indicateur de fonctionnement (☄️). La température paramétrée est de 90 degrés, vous pouvez la changer en appuyant sur les boutons (+) (-).

3. L'eau bout dans la bouilloire et puis l'appareil garde la température paramétrée. La température s'affiche sur l'écran.
4. Débranchez l'appareil après son utilisation.

OPTION DÉPART DIFFÉRÉ (TIME SET)

L'option de départ différé peut être utilisée pour deux programmes: chauffer de l'eau pour préparer un biberon ou chauffer un biberon. Cette option permet de différer le début de mise en marche de l'appareil. Le temps maximal de délai est de 24 heures.

1. Choisissez le programme à l'aide du bouton de choix de programmes . Un indicateur s'allume au-dessus du programme choisi. Au-dessus du programme de chauffe de l'eau pour un biberon il y aura également un indicateur. Si vous appuyez encore une fois le bouton de choix de programme, un indicateur s'allumera au-dessus du programme de chauffe de lait.

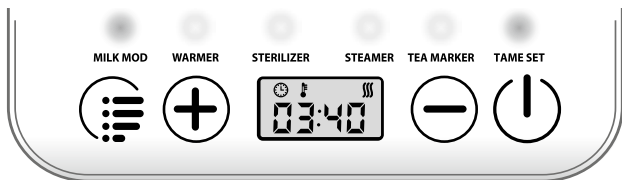

2. Après avoir choisi un des programmes (chauffer de l'eau pour préparer un biberon ou chauffer un biberon) vous verrez sur l'écran un indicateur de temps (🕒), de température (🌡️) et de configuration du programme (⚙️). Le temps paramétré est de 60 minutes, vous pouvez la changer en appuyant sur les boutons (+) (-). Trois secondes plus tard l'indicateur de configuration du programme (⚙️) se change en indicateur de fonctionnement (🌀).
3. L'appareil passe en mode Basse consommation d'énergie.
4. Quand le temps de départ différé s'écoule, l'appareil s'allume automatiquement et commence à effectuer un des programmes paramétrés d'après les paramètres spécifiés plus haut.
5. Débranchez l'appareil après son utilisation.

10 NETTOYAGE DE L'APPAREIL

Débranchez l'appareil. Laissez-la refroidir et nettoyez le couvercle et tous les réservoirs à l'eau chaude. Ne pas utiliser de substances abrasives ni de substances agressives. Essuyez soigneusement les surfaces intérieures et extérieures de l'appareil à l'aide d'un tissu humide. Ne pas laver le couvercle, la bouilloire, les réservoirs de stérilisation et de cuisson à la vapeur au lave-vaisselle. Ne plongez jamais la bouilloire et socle! Il est autorisé de nettoyer le socle de la bouilloire avec un torchon humide.

DÉTARTREZ VOTRE BOUILLOIRE

Pour un fonctionnement efficace et continu il est recommandé de détartrer régulièrement la bouilloire. Dans le cas d'une exploitation normale de l'appareil, il est recommandé de détartrer la bouilloire une fois tous les trois mois si votre eau est douce (inférieure à 18 dH), et chaque mois si l'eau est dure (antérieure à 18 dH).

1. Versez 200 ml d'eau et ajoutez de l'acide citrique 20 g.
2. Allumez l'appareil et choisissez le programme chauffage de l'eau pour préparer un biberon.
3. Fixez la température à 100 degrés.
4. Laissez l'appareil fonctionner pendant 5 minutes
5. Laissez agir pour la dissolution complète de tartre.
6. Débranchez l'appareil et videz-le.
7. Lavez soigneusement à l'intérieur. Si le tartre ne se détache pas, répétez la procédure. Vous pouvez également utiliser un détartrant spécifique pour les bouilloires, suivez les instructions du fabricant.

11 INCIDENTS DE FONCTIONNEMENT ET DÉPANNAGE

| Problème | Cause | Solution |
|--|--|------------------------------------|
| Le symbole Err. S'affiche sur l'écran | La bouilloire n'est pas placée sur le socle | Placez la bouilloire sur le socle |
| La bouilloire s'éteint tout de suite après la mise en marche | Peu d'eau ou il n'y a pas d'eau dans la bouilloire | Versez de l'eau dans la bouilloire |



ATTENTION!

Si vous retirez la bouilloire du socle, après 1 minute, l'appareil émet un bip et après 30 secondes, il s'éteint. Si la bouilloire est renvoyée à le socle dans les 1,5 minutes qui suivent, l'appareil continuera de fonctionner conformément au programme précédemment sélectionné.

12 RÈGLES DE STOCKAGE, DE TRANSPORT ET D'UTILISATION

- Il est nécessaire de transporter l'appareil dans une plage de température ambiante de -10 °C à +40 °C, à une humidité relative maximum de 75 %.
- Utilisez l'appareil dans une plage de température entre +10 °C et +40 °C.
- Conservez la Bouilloire multifonctionnelle **AGU EC6** dans une plage de température entre +10 °C et +40 °C à une humidité relative maximum de 65 %.
- Évitez tout changement brusque de températures.



ATTENTION!

Après le transport ou le stockage à des températures basses il faut laisser l'appareil à température ambiante pendant 2 heures au minimum avant de le mettre en marche.

13 MISE AU REBUT



Le symbole sur l'appareil ou son emballage indique qu'il est classé comme un déchet ménager.

- Par la mise au rebut appropriée de l'appareil vous allez aider à prévenir les effets négatifs potentiels de l'appareil sur l'environnement et la santé humaine.
- En vue de la protection de l'environnement, l'appareil ne doit pas être jeté avec les déchets domestiques (ménagers). La mise au rebut doit être conforme à la réglementation locale.
- L'appareil doit être mis au rebut conformément à la Directive de l'UE 2012/19/EU WEEE (Waste Electrical and Electronic Equipment) pour les appareils électriques et électroniques usagés.

Si vous avez des questions, contactez le service public locale responsable du recyclage des déchets.

14 CERTIFICATION

La Bouilloire multifonctionnelle **AGU EC6** est conforme:

- à la Directive 2014/30/EU, concernant la compatibilité électromagnétique, à la Directive 2014/35/EU concernant les équipements à basse tension et à la Directive 2011/65/EU relative à la limitation de l'utilisation de certaines substances dangereuses dans les Équipements Électriques et Électroniques;
- German food, articles d'un usage quotidien et code alimentaire du 1 septembre 2005 (LFGB), chapitre 30 и 31 amendés, Arrêté de la Commission européenne (CE) N° 10/2011 amendé avec recommandations BfR – Migration totale;
- au Décret français 2007-766 amendé, DGCCRF Liste méthodologique «Fichier Produits organiques – substances synthétiques» et Règlement de la Commission Européenne (CE) N° 10/2011 du 14 janvier 2011 amendé – Migration totale;
- aux exigences principales du Règlement technique de l'Union douanière TP TC 020/2011 «Compatibilité électromagnétique des équipements techniques» concernant la compatibilité électromagnétique des appareils techniques;
- aux exigences principales du Règlement technique de l'Union douanière TP TC 004/2011 concernant la sécurité des équipements à basse tension.

15 GARANTIE DU PRODUCTEUR

La période de garantie est de 12 mois à compter de la date d'achat et couvre les appareils où on détecte un défaut d'assemblage et du matériel. Veuillez suivre les instructions pour assurer un fonctionnement stable de longue durée.

Si l'appareil ne fonctionne pas normalement, veuillez vous adresser au vendeur ou centre de service.

Le vendeur se réserve le droit d'apporter des modifications dans la construction de l'appareil.



ATTENTION!

N'essayez pas de réparer l'appareil vous-même, cela entraîne l'annulation de la garantie.

La garantie sera annulée si on constate des modifications non autorisées de l'appareil.

Pour toute réparation ou maintenance, adressez-vous au service de maintenance spécialisé (consultez le site agu-baby.com).

CONTENT

| | | |
|----|--|----|
| 1 | Introduction | 51 |
| 2 | List of symbols | 52 |
| 3 | Scope of application | 53 |
| 4 | Completeness | 54 |
| 5 | Specifications | 55 |
| 6 | Device description | 56 |
| 7 | Safe operation instructions..... | 57 |
| 8 | Preparation for work | 59 |
| 9 | Operating principles and procedures | 60 |
| 10 | Device cleaning | 69 |
| 11 | Troubleshooting..... | 70 |
| 12 | Conditions of storage, transportation and operation..... | 70 |
| 13 | Disposal..... | 71 |
| 14 | Certification..... | 71 |
| 15 | Manufacturer's warranty..... | 72 |

1 INTRODUCTION

Dear friends, thank you for choosing our products!

Multifunctional electric kettle **AGU EC6** is a unique kitchen appliance, which allows to replace several devices at once.

With multifunctional electric kettle **AGU EC6**, you can heat the water to the desired temperature and then maintain the desired heating temperature. The resolution / temperature setting step is 1 °C.

Multifunctional electric kettle **AGU EC6** can serve as a sterilizer using a special container and a high jar cover included in the kit. You can prepare some children dishes in a cooking container, also included in the kit. Also, using the multifunctional electric kettle **AGU EC6**, you have the opportunity to heat bottles and jars with baby food. One more opportunity for you is the preparation of yoghurts. At the same time, the multifunctional electric kettle **AGU EC6** is safe, hygienic, easy to clean and occupies little space.



Please read this instruction manual carefully before using the device.

2 LIST OF SYMBOLS

Symbol Meaning



The product meets the basic requirements of:

- Directive 2014/30/EU EMC on electromagnetic compatibility;
- Directive 2014/35/EU LVD concerning low-voltage equipment;
- Directive 2011/65/EU RoHS on the restriction of the use of certain hazardous substances in electrical and electronic equipment.



WEEE (Waste Electrical and Electronic Equipment Directive). The symbol on the product or on its packaging indicates that this product is not classified as household waste. To avoid possible harm to the environment and human health, separate such wastes from others and dispose of them in accordance with accepted norms.



The product complies with the requirements of Directive 2011/65/EU on the restriction of the use of certain hazardous substances in electrical and electronic equipment.



The product complies with the basic requirements of

- with the basic requirements of TP TC 020/2011 «Electromagnetic compatibility of technical equipment», concerning electromagnetic compatibility of technical equipment;
- the basic requirements of TP TP TC 004/2011 «On the safety of low-voltage equipment», concerning the safety of low-voltage equipment.



Warning / Attention.



Please read this instruction manual carefully before using the device.



Manufacturer.

3 SCOPE OF APPLICATION

The device is intended for home use. Do not use the device for other purposes.

The device can be used for:

- water heating for baby food/milk formula (1-degree step);
- maintaining water temperature within the required temperature;
- heating of baby bottles and jars with baby food;
- boiling water;
- sterilization;
- steaming
- preparation of yoghurts.

4 COMPLETENESS

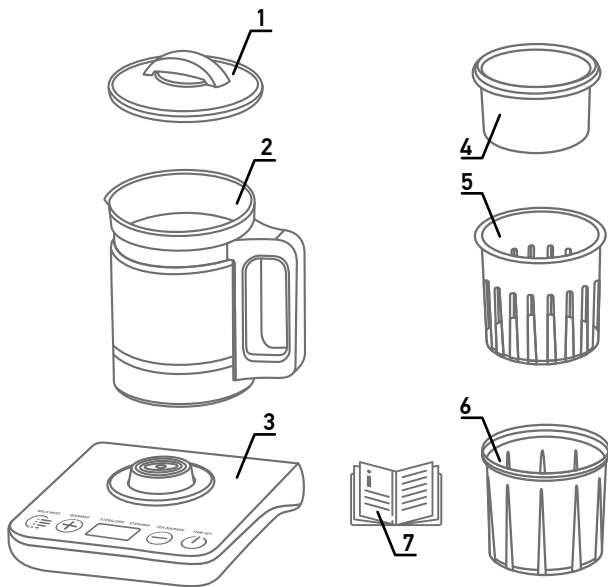

1. Jar cover – 1 pc.
2. Glass Jar – 1 pc.
3. Bottom base (stand) – 1 pc.
4. Container for steaming – 1 pc.
5. Container for heating and sterilization – 1 pc.
6. High Jar Cover – 1 pc.
7. Instruction manual – 1 pc.

5 SPECIFICATIONS

Specifications

| Type | Multifunctional electric kettle |
|--|--|
| Power source | AC mains 220-240 V, frequency 50 Hz |
| Temperature setting range, °C | 1-100 |
| Resolution / step of temperature setting, °C | 1 |
| Dimension, mm | 180x155x250 |
| Volume of a bowl, ml | 1000 |
| Weight, g | 1590 |
| Display of temperature measurement result | Every 10 seconds |
| Maximum power, W | 800 |

6 DEVICE DESCRIPTION

Modes of operation of the multifunctional electric kettle **AGU EC6**:

1. Water heating for preparation of milk formula (MILK MOD).
2. Baby food heating (WARMER).
3. Sterilization (STERILIZER).
4. Steaming (STEAMER).
5. Water heating (TEA MAKER).
6. Delayed start function (TIME SET).

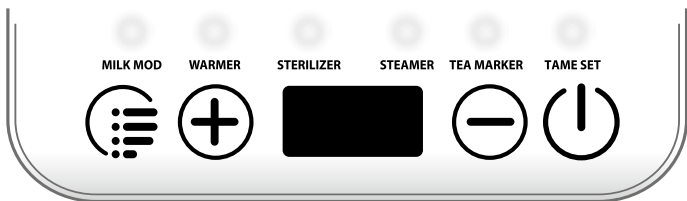

7

SAFE OPERATION INSTRUCTIONS



Carefully read the instruction manual before using the device and save it for future reference.

- Before connecting the device to the mains, make sure that the parameters indicated on the device correspond to the parameters of your mains. The kettle can only be used in an upright position on the bottom base (stand) included in the kit.
- This device is intended for home use only. Do not use the device inappropriately. Use the device only for the purposes described in the operating instructions.
- Install the device only on flat, horizontal, stable, dry surface.
- This device is not intended for use by people (including children) who have physical, neurological or mental abnormalities, or lack of experience and knowledge unless such persons are supervised or instructed on the use of this device by the person in charge of their safety. It is necessary to supervise children in order to prevent games with the device, its accessories, and also with factory packaging. Cleaning and maintenance must not be carried out by children without adult supervision.
- Be looking after the children while the device is operating. Do not allow children to play with the device!
- Do not let the cord hang from the edge of the table or the place where the device is installed.
- The length of the power cord can be adjusted by wrapping it on a bottom base (stand).
- Always keep the power cord and device away from hot surfaces.
- Do not use the device if the power cord, plug and other parts of the device are damaged. The power cord may only be replaced by a service technician.
- Periodically check the electrical cord for possible damage.
- Do not put the kettle in the dishwasher.
- Do not immerse the device in water or any other liquid.
- Do not operate the device without water.
- Do not use the kettle without the jar cover and make sure that the jar cover is tightly closed during heating.

- Be careful if the device is filled with hot water. Do not touch the casing of the kettle, nor hold your hands above the steam that comes out from under the jar cover. Take the kettle only by the bail. Do not open the device jar cover while water is boiling. Be careful when opening the jar cover immediately after boiling water: hot steam will come out of the device. Hot water can cause severe burns.
- Be looking after the children when moving the kettle filled with boiling water.
- Raise the container for sterilization and for steaming and the kettle only by the bail. Do not fill the device above the maximum level mark. Water should cover the bottom of the tank; otherwise, the water may evaporate leaving the device without water.
- The heating element retains residual heat after use. Do not move the device if there is hot water in it. Condensation may form on the jar cover and the bottom base (stand) of the device. This is normal and does not affect the operation of the device.
- Be sure to check the temperature of the milk warmed up in the device and baby food before feeding the baby!
- After repeated use, scale may appear on the internal walls of the device and the surface of the heating element depending on the hardness of the water used. The harder the water is used, the faster the scaling is formed. The scale can be of different colors. Although the scale is harmless, its excessive amount can affect the operation of the device. In order to maintain optimum performance, clean the device regularly, as described in the «descaling» section.
- Before cleaning, be sure to unplug the kettle and allow the device to cool down, if necessary.
- The device has protection against overheating and switching on without water. The device automatically turns off when trying to turn on the device if there is not enough water in it or it is completely absent.
- If you do not plan to use the kettle for a long time, unplug it from the mains, drain the water and allow the device to cool (if required) and dry.
- When disconnecting the device from the mains pull the plug and do not the cable.
- Keep the device out of the reach of children. Do not allow children to use the device as a toy.
- If any malfunctions are detected, stop using the device and contact a specialized service center. Do not attempt to repair the device by yourself.
- The manufacturer is not liable for damage caused by non-observance of safety regulations, as well as a result of the improper or unintended use of this instruction.

8

PREPARATION FOR WORK

Read this manual carefully before use. Save it for future reference.

Get the device and its accessories out of the box; remove all packing materials, promotional stickers and labels.

**ATTENTION**

Packaging material (film, foam, etc.) can be dangerous for children. The danger of suffocation! Keep the packaging out of the reach of children.



Carefully wash the jar cover, kettle, sterilization containers and steaming with hot water. Do not use abrasive and aggressive agents. Wipe the device inside and outside with a damp cloth. Do not wash the jar cover, kettle, sterilization containers and steaming in a dishwasher.

Fill the kettle with the required amount of water, not exceeding the mark «Max». Close the kettle tightly.

Place the kettle on the bottom base (stand). Connect the device to the mains. Boil the kettle twice before first use.



ATTENTION: The electric kettle is intended only for water heating. Do not pour other liquids or substances into the device.

After completing the above, your kettle is ready for use.

INSTRUCTIONS FOR CLEANING AND DISINFECTING THE DEVICE:

Do not use chemically active detergents to clean the device.



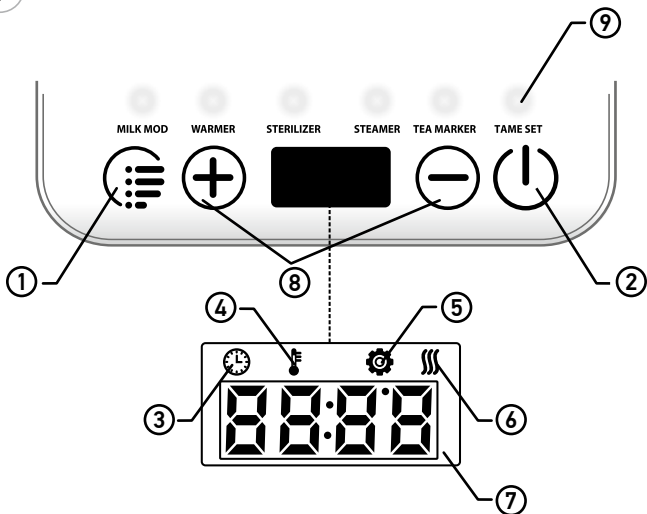

1. Unplug the kettle from the AC outlet before cleaning.
2. Clean the base of the kettle with a soft, damp cloth.
3. The glass bus of the kettle may be cleaned with a soap solution.
4. Rinse the glass bus of the kettle to remove any remaining soap solution.
5. Leave the device to dry in the air at room temperature.
6. Keep the device in a dry, clean and dust-free space according to the conditions in the section «Rules for storage, transportation and operation of the device».

9 OPERATING PRINCIPLES AND PROCEDURES



- ① Program selection button.
- ② ON / OFF button.
- ③ Timer indicator.
- ④ Temperature indicator.
- ⑤ Programs setting indicator.
- ⑥ Operation indicator.
- ⑦ Time and temperature display.
- ⑧ Time setting selection of mode or temperature (it depends on the mode).
- ⑨ Mode indicator.

DEVICE OPERATION





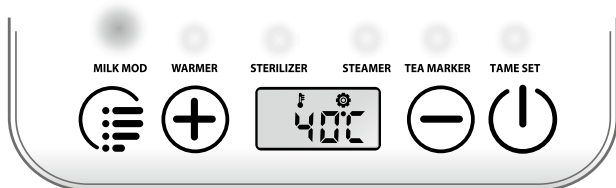

1. Plug the power cord into a grounded electrical outlet, press the  button to turn the device on. If you do not set the program, the device will automatically turn off after 10 seconds.
2. Set the program using the program selection button . The indicator will light up above the selected program. Set the time or temperature using the   buttons.

MODE 1

WATER HEATING FOR PREPARATION OF MILK FORMULA (MILK MOD)



MODE DESCRIPTION: the kettle will boil water, and then it will maintain the temperature at the set level.

1. Fill the kettle with drinking water and close it with the jar cover. Do not pour more than 1000 ml of water.
2. Set the program using the program selection button . The indicator will light up above the selected program. The temperature indicators  and program settings  will light up on the display. After three seconds, the program setting indicator  switches to the operation indicator . Preset temperature is 40°C, it can be changed with the   buttons in the range of 1-100 °C. Please note that the water temperature in the kettle can not be lower than the ambient temperature.
3. The water in the kettle will boil, and then it will be maintained at the set temperature. The temperature is shown on the display.
4. Switch off the device after use.

MODE 2



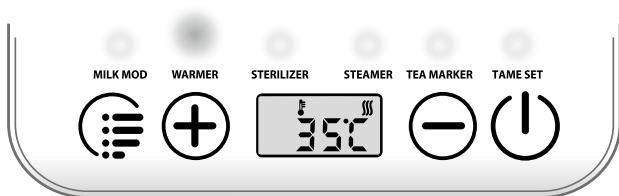



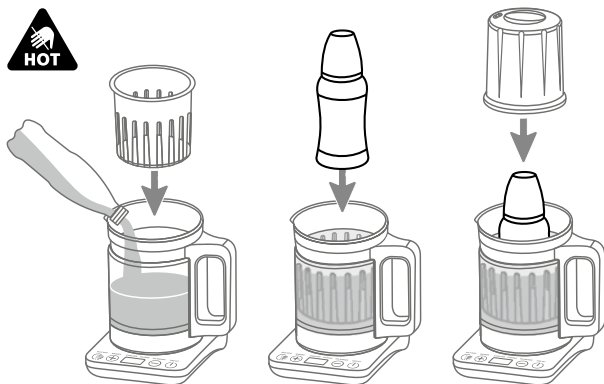

WARMING UP BABY FOOD (WARMER)



MODE DESCRIPTION: the kettle will maintain the set water temperature. This mode can be used not only for warming up baby food, but also for heating water for baby formula.

1. Pour sufficient amount of drinking water into the kettle so that the water completely covers the liquid inside the heated bottle.
2. Insert the heating and container for heating and sterilization **(5)** into the kettle **(2)**, place the bottle with baby food in the reservoir **(5)** (container for heating and sterilization) and cover with the high jar Cover **(6)**.



3. Set the program using the program selection button . The indicator will light up above the selected program.
 4. The temperature indicators  and program settings  will light up on the display. After three seconds, the program setting indicator  switches to the operation indicator . Preset temperature is 37°C, it can be changed with the   buttons.
 5. The water temperature is shown on the display.
Note: the milk heating time depends on the amount and initial temperature of the milk, as well as on the type of bottle used.
-  **Always check the temperature of baby food before feeding the baby!**
Gently shake the bottle and check the milk temperature dropping a few drops on the wrist.
-  When overheating milk can lose vitamins and nutrients.
6. Switch off the device after use.

MODE 3

STERILIZATION (STERILIZER)

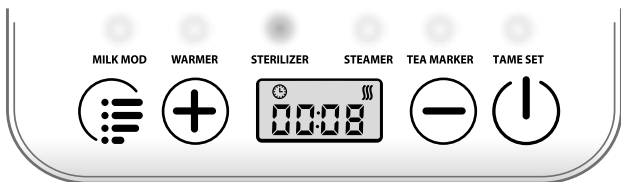

MODE DESCRIPTION: the kettle maintains the water boiling temperature for a set number of minutes. Water boils from 1 to 8 minutes.

1. Pour 100 ml of drinking water into the kettle.
2. Insert the container for heating and sterilization (5) into the kettle (2), place the sterilizing objects, for example, nipples, tooth rings into the container (5) and cover with the high jar cover (6).
3. Set the program using the program selector button (☰). The indicator will light up above the selected program.

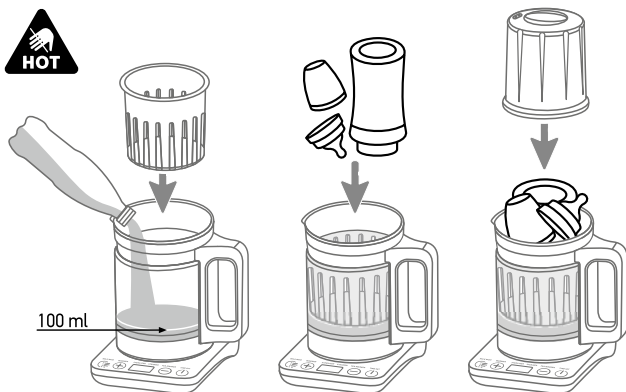

4. The time indicators (🕒) and program settings (⚙️) will light up on the display. After three seconds, the program setting indicator (⚙️) switches to the operation indicator (🔊). The preset time is 6 minutes, you can change it with the (+) (-) buttons. The maximum sterilization time is 8 minutes.
5. The operating time is shown on the display.
6. After the sterilization is complete, a beep sounds.
7. Do not remove the cover immediately after sterilization. Let the device to cool.
8. Before you remove sterilized items, wash your hands thoroughly.
9. Switch off the device after use.

MODE 4

STEAMING (STEAMER)

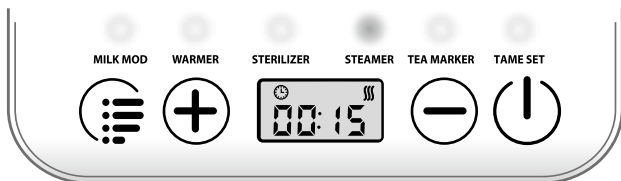

MODE DESCRIPTION: the kettle will maintain the water boiling temperature for a preset period of time. Duration of water boiling can be set.

1. Pour no more than 400 milliliters of drinking water into the kettle.
2. Place the food in the container for steaming (4), insert the container for steaming (4) into the kettle (2) and cover with jar cover (1). Crushing products shortens cooking time.

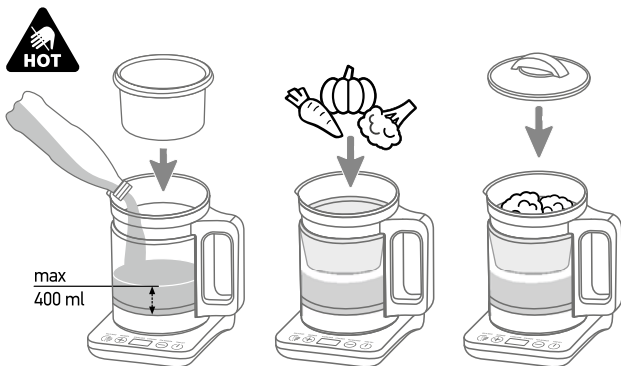

3. Set the program using the program selector button (☰). The indicator will light up above the selected program.
4. The time indicators (🕒) and program settings (⚙️) will light up on the display. After three seconds, the program setting indicator (⚙️) switches to the operation indicator (☁️). The preset time is 20 minutes, you can change it with the (+) (-) buttons.
5. The operating time is shown on the display.
6. When the preparation is completed, a beep sounds.
7. Switch off the device after use.



During cooking, watch the foaming. If necessary, remove the foam with a spoon.

MODE 5

WATER HEATING (TEA MAKER)

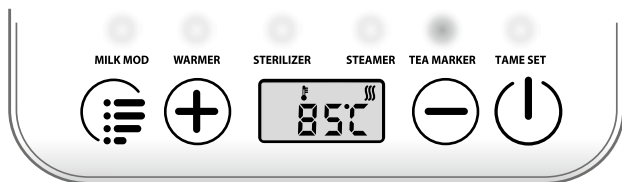

MODE DESCRIPTION: water in the kettle will boil, and then the water temperature will be maintained at a set level.

1. Fill the kettle with drinking water and cover with lid (1). Do not pour more than 1000 ml of water.
2. Set the program using the program selector button (☰). The indicator will light up above the selected program. The temperature indicators (🌡️) and program settings (⚙️) will light up on the display. After three seconds, the program setting indicator (⚙️) switches to the operation indicator (☁️). The preset temperature is 90 °C, it can be changed with the (+) (-) buttons.

3. The water in the kettle will boil, and then it will be maintained at a set temperature. The temperature is shown on the display.
4. Switch off the device after use.

DELAYED START FUNCTION (TIME SET)

The delayed start function can be used for two programs: water heating for milk formula and warming up baby food. The function allows to delay the start of the device at a later time. The maximum delay time is 24 hours.

1. Set the program using the program selection button (☰). The indicator will light up above the selected program. The indicator will also light up above the program of water heating for milk formula. If you press the program selection button again, the indicator above the warming up baby food program will light up.

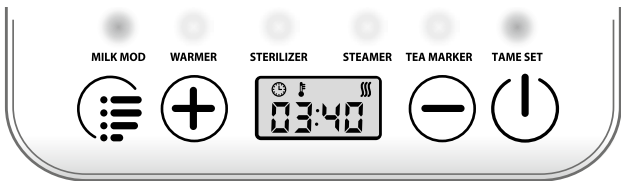

2. After selecting the program (water heating for milk formula or warming up baby food), the time indicators (🕒), the temperature (🌡️) and the program settings (⚙️) will light on the display. The preset time is 60 minutes, you can change it with the (+) (-) buttons. After three seconds, the program setting indicator (☰) switches to the operation indicator (☰).
3. The device automatically switches to the energy-saving mode.
4. When the start delay time expires, the device will automatically turn on and start the selected program by the parameters specified earlier.
5. Switch off the device after use.

10 DEVICE CLEANING

Before cleaning unplug the device and allow it to cool. Wash the cover and all containers with hot water. Do not use abrasive and aggressive agents. Wipe the device with a damp cloth inside and outside. Do not wash the jar covers and containers in a dishwasher. Do not immerse the kettle and the bottom base in water! The bottom base may be wiped with the damp cloth.

DESCALING

For continued and effective operation, it is recommended to descale the device regularly. In ordinary use, it is recommended to descale at the following intervals: – once every three months with soft water (up to 18 dH), – every month with hard water (over 18 dH).

1. Add 20 g citric acid to the device and pour 200 milliliters of water.
2. Switch on the device and select water heating for preparation of milk formula.
3. Set the temperature at 100 degrees.
4. Leave the device in this mode for 5 minutes.
5. Leave the solution in the device till the scale will completely dissolve.
6. Thoroughly flush the device inside. If there are traces of scale in the device, repeat the cleaning. You can also use other suitable descaling agents while following the manufacturer's instructions.

11 TROUBLESHOOTING

| Malfunction | Possible reasons | Elimination |
|--|--|---|
| The display shows Err | The kettle is not installed on the bottom base (stand) | Place the kettle on the bottom base (stand) |
| The kettle switches off immediately after turning on | There is no water in the kettle or very little water | Pour water into the kettle |



ATTENTION!

If you remove the kettle from the bottom base (stand), after 1 minute the device will beep, and after 30 seconds will be disconnected. If within 1,5 minute return the kettle to the bottom base, the device will continue to operate according to the previously selected program.

12

CONDITIONS OF STORAGE, TRANSPORTATION AND OPERATION

- The device should be transported at -10°C to $+40^{\circ}\text{C}$ with a maximum relative humidity of 75 % or less.
- The device can be operated at a temperature of $+10^{\circ}\text{C}$ to $+40^{\circ}\text{C}$.
- Multifunctional electric kettle **AGU EC6** should be stored at a temperature between $+10^{\circ}\text{C}$ and $+40^{\circ}\text{C}$ with a maximum relative air humidity of not more than 65%.
- Do not subject the unit to sudden temperature fluctuations.



ATTENTION!

After transport or storage at low temperatures, it is necessary to keep the device at room temperature for at least 2 hours before switching on.

13 DISPOSAL



The symbol on the product or on its packaging indicates that this product is not classified as household waste.

- Disposing of this device in a proper way you will help to prevent possible adverse consequences for the environment and people's health
- For environmental protection purposes, this device should not be disposed of together with domestic (household) waste. The disposal should be performed in accordance with local regulations and laws.
- The device should be disposed of in accordance with the EU Directive 2012/19/EU WEEE (Waste Electrical and Electronic Equipment) for waste electrical and electronic equipment.

If you have any questions, please contact the local utility responsible for waste disposal.

14 CERTIFICATION

Multifunctional electric kettle **AGU EC6** complies with:

- the main requirements of the EU Directive 2014/30/EU on electromagnetic compatibility, the Low Voltage Directive 2014/35/EU, and Directive 2011/65/EU on the restriction of the use of certain hazardous substances in electrical and electronic equipment;
- German food, articles of the daily use and feed code of September 1, 2005 (LFGB), Section 30 & 31 with amended, European Commission Regulation (EU) No 10/2011 with amendments and BfR recommendation – Overall migration;
- French Decret 2007-766 with amendments, DGCCRF Methodological Sheet «File Organic Materials – synthetic matter» and European Commission Regulation (EU) No 10/2011 of January 14, 2011 with amendments – Overall migration;
- the main requirements of TP TC 020/2011 «Electromagnetic compatibility of technical equipment», concerning electromagnetic compatibility of technical means;
- the main requirements of TP TC 004/2011 «On the safety of low-voltage equipment», concerning the safety of low-voltage equipment.

15 MANUFACTURER'S WARRANTY

Warranty covers the operation of the device, defects in material and assembly for a period of 12 months from the date of purchase. Carefully follow the instructions to ensure reliable and long-term operation of the device.

If the device does not work properly, contact a specialized after-sales service or the seller.

The manufacturer reserves the right to make changes in the design of the device.



ATTENTION!

Do not attempt to repair the device yourself; it will lead to a loss of warranty. Changes made to this device without the manufacturer's permission will void the warranty.

For repair and maintenance, please contact a specialized after-sales service (see agu-baby.com).

СОДЕРЖАНИЕ

| | | |
|----|--|----|
| 1 | Введение | 75 |
| 2 | Список обозначений | 76 |
| 3 | Область применения | 77 |
| 4 | Комплектность | 78 |
| 5 | Основные технические характеристики | 79 |
| 6 | Описание устройства | 80 |
| 7 | Указания по безопасной эксплуатации | 81 |
| 8 | Подготовка к работе | 83 |
| 9 | Принцип и порядок работы | 85 |
| 10 | Очистка прибора | 93 |
| 11 | Возможные неисправности и способы их устранения | 94 |
| 12 | Правила хранения, транспортировки и эксплуатации прибора | 94 |
| 13 | Утилизация | 95 |
| 14 | Сертификация | 95 |
| 15 | Гарантии производителя | 96 |

1 ВВЕДЕНИЕ

Дорогие друзья, благодарим вас за выбор нашей продукции!

Многофункциональный электрочайник **AGU EC6** - это уникальный кухонный прибор, позволяющий заменить собой сразу несколько устройств.

При помощи многофункционального электрочайника **AGU EC6** можно подогреть воду до нужной температуры, а затем поддерживать заданную температуру нагрева. Дискретность / шаг настройки температуры составляет 1°C.

При помощи специальной емкости и крышки для стерилизации, входящих в набор, электрочайник **AGU EC6** может послужить стерилизатором. При помощи емкости для приготовления пищи, также входящей в комплект, вы можете приготовить на пару детские блюда для ребенка. Также, используя многофункциональный электрочайник **AGU EC6**, у вас есть возможность подогревать бутылочки и баночки с детским питанием. Еще одной возможностью для вас при использовании данного прибора является приготовление йогуртов. В то же время многофункциональный электрочайник **AGU EC6** безопасен, гигиеничен, легко моется и занимает мало места.



Пожалуйста, внимательно прочтите данное руководство по эксплуатации, прежде чем начать использовать устройство.

2 СПИСОК ОБОЗНАЧЕНИЙ

Символ Значение



Изделие соответствует основным требованиям:

- Директивы 2014/30/EU EMC, касающейся электромагнитной совместимости;
- Директивы 2014/35/EU LVD, касающейся низковольтного оборудования;
- Директивы 2011/65/EU RoHS об ограничении использования определенных опасных веществ в электрическом и электронном оборудовании.



WEEE (Директива об отходах электронного и электрического оборудования). Символ на изделии или на его упаковке указывает на то, что данное изделие не относится к категории домашних отходов. Во избежание нанесения возможного вреда окружающей среде и здоровью человека, отделяйте такие отходы от других и утилизируйте их в соответствии с принятыми нормами.



Изделие соответствует требованиям Директивы 2011/65/EU об ограничении использования определенных опасных веществ в электрическом и электронном оборудовании.



Изделие соответствует основным требованиям:

- ТР ТС 020/2011 «Электромагнитная совместимость технических средств», касающегося электромагнитной совместимости технических средств;
- ТР ТС 004/2011 «О безопасности низковольтного оборудования», касающегося безопасности низковольтного оборудования.



Предупреждение / Внимание.



Перед использованием ознакомьтесь с руководством по эксплуатации.



Производитель.

3 ОБЛАСТЬ ПРИМЕНЕНИЯ

Прибор предназначен для домашнего использования. Не допускается применение прибора не по назначению.

Прибор можно использовать для:

- подогрева воды для детского питания/молочной смеси (шаг в 1 °С);
- поддержания температуры воды в пределах необходимой температуры;
- подогрева детских бутылочек и баночек с детским питанием;
- кипячения воды;
- стерилизации;
- готовки на пару;
- приготовления йогуртов.

4 КОМПЛЕКТНОСТЬ

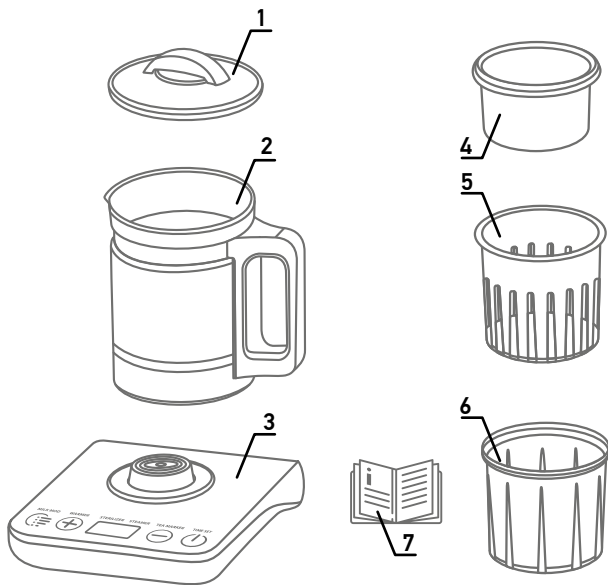

1. Крышка чайника – 1 шт.
2. Стекло́нный чайник – 1 шт.
3. Основание чайника – 1 шт.
4. Емкость для приготовления пищи – 1 шт.
5. Емкость для подогрева и стерилизации – 1 шт.
6. Крышка для стерилизации – 1 шт.
7. Инструкция по эксплуатации – 1 шт.

5 ОСНОВНЫЕ ТЕХНИЧЕСКИЕ ХАРАКТЕРИСТИКИ

Технические характеристики

| Тип | Чайник электрический многофункциональный |
|---|---|
| Источник питания | Сеть переменного тока 220-240В / 50 Гц |
| Диапазон настройки температур, °С | 1-100 |
| Дискретность/шаг настройки температуры, °С | 1 |
| Размер, мм | 180x155x250 |
| Объем чаши, мл | 1000 |
| Вес, г | 1590 |
| Отображение результата измерения температуры | Каждые 10 секунд |
| Максимальная мощность, Вт | 800 |

6 ОПИСАНИЕ УСТРОЙСТВА

Режимы работы многофункционального электрочайника AGU EC6:

1. Подогрев воды для приготовления молочной смеси (MILK MOD).
2. Подогрев детского питания (WARMER).
3. Стерилизация (STERILIZER).
4. Приготовление на пару (STEAMER).
5. Нагрев воды (TEA MAKER).
6. Функция отложенного старта (TIME SET).

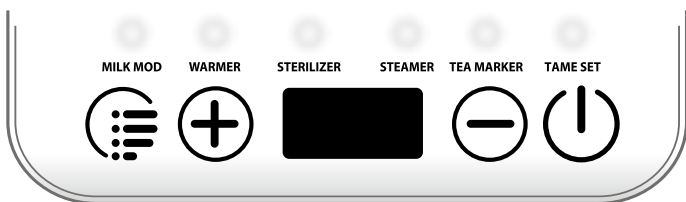

7 УКАЗАНИЯ ПО БЕЗОПАСНОЙ ЭКСПЛУАТАЦИИ



Перед использованием прибора внимательно ознакомьтесь с инструкцией по эксплуатации и сохраните ее для дальнейшего использования в качестве справочного материала.

- Перед подключением прибора к электросети убедитесь, что параметры указанные на приборе соответствуют параметрам вашей электросети. Чайник может использоваться только в вертикальном положении на подставке (основании), входящей в комплектацию.
- Данный прибор предназначен исключительно для бытового применения. Не допускается использование прибора не по назначению. Используйте прибор только для целей, описанных в инструкции по эксплуатации.
- Устанавливайте прибор только на ровную, горизонтальную, устойчивую, сухую поверхность.
- Данный прибор не предназначен для использования людьми (включая детей), у которых есть физические, неврологические или психические отклонения, или недостаток опыта и знаний, за исключением случаев, когда за такими лицами осуществляется надзор или проводится их инструктирование относительно использования данного прибора лицом, отвечающим за их безопасность. Необходимо осуществлять надзор за детьми с целью недопущения игр с прибором, его комплектующими, а также с заводской упаковкой. Очистка и обслуживание устройства не должны производиться детьми без присмотра взрослых.
- Следите за детьми во время работы прибора. Не позволяйте детям играть с прибором!
- Не допускайте свисания шнура с края стола или места установки прибора.
- Длину сетевого шнура можно регулировать, наматывая его на подставку
- Держите сетевой шнур и прибор вдали от горячих поверхностей.
- Не пользуйтесь прибором, если сетевой шнур, вилка и другие детали прибора повреждены. Замену сетевого шнура может производить только специалист сервисного центра.
- Периодически проверяйте электрический шнур на предмет возможных повреждений.
- Не помещайте чайник в посудомоечную машину.

- Не погружайте прибор в воду и другую жидкость.
- Не включайте прибор без воды.
- Не используйте чайник без крышки и следите за тем, чтобы крышка была плотно закрыта во время нагрева.
- Будьте осторожны, если в приборе есть горячая вода. Не прикасайтесь к корпусу чайника, а также не держите руки над паром, выходящим из-под крышки. Берите чайник только за ручку. Не открывайте крышку прибора, пока кипит вода. Будьте осторожны при открывании крышки сразу после закипания воды: из прибора будет выходить горячий пар. Горячая вода может стать причиной сильных ожогов.
- Будьте осторожны при перемещении чайника, наполненного кипятком.
- Поднимайте емкости для стерилизации и для приготовления на пару, а также чайник только за ручку. Не наполняйте прибор выше отметки максимального уровня. Вода должна покрывать дно емкости; в противном случае вода может испариться, оставив прибор без воды.
- Нагревательный элемент сохраняет остаточное тепло после использования. Не перемещайте прибор, если в нем есть горячая вода. На крышке и основании прибора может образовываться конденсат. Это нормальное явление и не влияет на работу прибора.
- Обязательно проверяйте температуру подогретого в приборе молока и детского питания перед кормлением ребенка!
- После многократного использования в зависимости от жесткости используемой воды на внутренних стенках прибора и поверхности нагревательного элемента может появиться накипь. Чем жестче используемая вода, тем быстрее образуется накипь. Известковый налет может быть различных цветов. Хотя накипь безвредна, ее избыточное количество может влиять на работу прибора. Для поддержания оптимальной работы прибора регулярно проводите очистку от накипи, как описано в разделе «Очистка от накипи».
- Перед очисткой обязательно отключите чайник от электросети и дайте прибору остыть, если это необходимо.
- Прибор снабжен устройством защиты от перегрева и от включения без воды. Устройство автоматически отключается при попытке включения прибора, если в нем недостаточно воды или она полностью отсутствует.
- Если вы не планируете пользоваться чайником в течение длительного времени, отключите его от электросети, слейте воду и дайте прибору остыть (если требуется) и высохнуть.

- При отключении прибора от сети тяните за вилку, а не за кабель.
- Храните прибор в недоступных для детей местах. Не разрешайте детям использовать прибор в качестве игрушки.
- В случае обнаружения любых неисправностей необходимо прекратить использование прибора и обратиться в специализированный сервисный центр. Ни в коем случае не пытайтесь отремонтировать прибор самостоятельно.
- Производитель не несет ответственности за повреждения и ущерб, вызванные несоблюдением техники безопасности, а также в результате неправильного или непредусмотренного настоящей инструкцией использования.

8 ПОДГОТОВКА К РАБОТЕ



Внимательно прочитайте данную инструкцию перед эксплуатацией. Сохраните ее для дальнейшего использования.

Достаньте изделие и его комплектующие из коробки, удалите все упаковочные материалы, рекламные наклейки и ярлыки.



ВНИМАНИЕ

Упаковочный материал (пленка, пенопласт и т.д.) может представлять опасность для детей. Опасность удушья! Храните упаковку в недоступном для детей месте.



Тщательно вымойте горячей водой крышку, чайник, емкости для стерилизации и приготовления на пару. Не используйте абразивные и агрессивные средства. Протрите внутренние и внешние поверхности прибора влажной тканью. Не мойте крышку, чайник и емкости для стерилизации и приготовления на пару в посудомоечной машине.

Заполните чайник необходимым количеством воды, не превышая отметку «Мах». Плотно закройте чайник крышкой.

Поставьте чайник на подставку–основание. Подключите прибор к электросети.

Прокипятите чайник дважды перед первым использованием.

Не рекомендуется кипятить одну и ту же воду дважды.



ВНИМАНИЕ: электрический чайник предназначен только для нагревания воды. Не наливайте в электрочайник другие жидкости или вещества.

После выполнения вышеперечисленных действий ваш чайник готов к работе.

ИНСТРУКЦИЯ ПО ОЧИСТКЕ И ДЕЗИНФЕКЦИИ ПРИБОРА:



Не используйте химически активные моющие средства для очистки устройства.



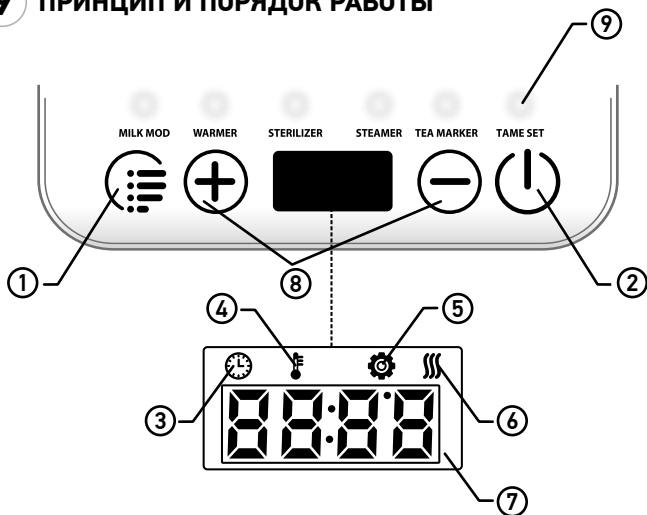

1. Отключите чайник от сети переменного тока перед очисткой.
2. Очистите основание чайника с помощью мягкой влажной ткани.
3. Стеклоянную колбу чайника можно очистить при помощи мыльного раствора.
4. Промойте стеклоянную колбу чайника для удаления остатков мыльного раствора.
5. Оставьте устройство просохнуть на воздухе при комнатной температуре.
6. Храните устройство в сухом, чистом и не пыльном пространстве согласно условиям в разделе «Правила хранения, транспортировки и эксплуатации прибора».

9 ПРИНЦИП И ПОРЯДОК РАБОТЫ



- ① Кнопка выбора программы.
- ② Кнопка ВКЛ. / ВЫКЛ.
- ③ Индикатор таймера.
- ④ Индикатор температуры.
- ⑤ Индикатор настроек программы.
- ⑥ Индикатор работы.
- ⑦ Дисплей времени и температуры.
- ⑧ Кнопки настройки времени / температуры (зависит от режима).
- ⑨ Индикатор режимов.

ИСПОЛЬЗОВАНИЕ ПРИБОРА





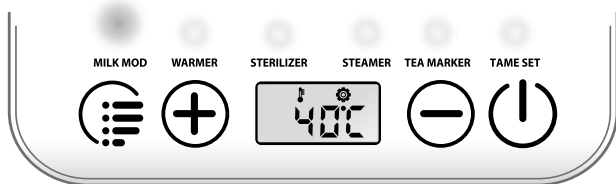

1. Вставьте вилку сетевого шнура в заземленную электрическую розетку, нажмите кнопку  для включения прибора. Если не устанавливать программу, прибор автоматически выключится через 10 секунд.
2. Установите программу кнопкой выбора программ . Над выбранной программой загорится индикатор. Установите время или температуру кнопками  .

РЕЖИМ 1

ПОДОГРЕВ ВОДЫ ДЛЯ ПРИГОТОВЛЕНИЯ МОЛОЧНОЙ СМЕСИ (MILK MOD)



ОПИСАНИЕ РЕЖИМА: чайник вскипятит воду, затем будет поддерживать температуру на заданном уровне.

1. Наполните чайник питьевой водой и накройте крышкой. Не наливайте больше 1000 мл воды.
2. Установите программу кнопкой выбора программ . Над выбранной программой загорится индикатор. На дисплее загорятся индикаторы температуры () и настроек программы (). Через три секунды индикатор настроек программы () переключится на индикатор работы (). Предустановленная температура 40°C, ее можно изменить кнопками  . 1–100 °C. Обратите внимание, что температура воды в чайнике не может быть ниже температуры окружающей среды.
3. Вода в чайнике закипит, а затем будет поддерживаться на заданной температуре. Температура отображается на дисплее.
4. Выключите прибор после использования.

РЕЖИМ 2

ПОДОГРЕВ ДЕТСКОГО ПИТАНИЯ (WARMER)

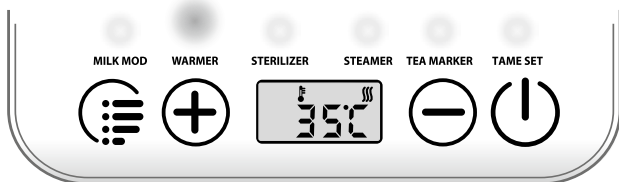

ОПИСАНИЕ РЕЖИМА: чайник будет поддерживать установленную температуру воды. Данный режим может использоваться не только для подогрева детского питания, но и для подогрева воды для детской смеси.

1. Налейте достаточное количество питьевой воды в чайник, чтобы вода полностью покрывала жидкость внутри подогреваемой бутылочки.
2. Вставьте емкость для подогрева и стерилизации (5) в чайник (2), поставьте бутылочку с детским питанием в емкость (5) и накройте крышкой (6).

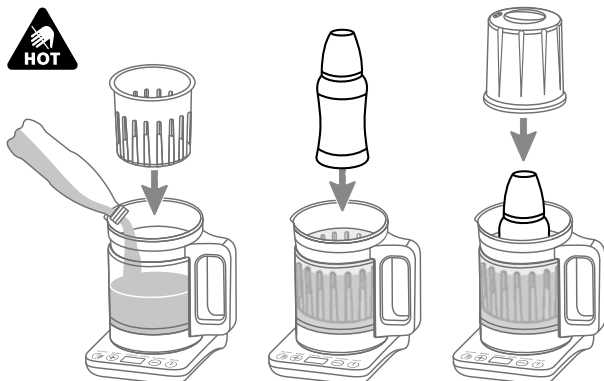

3. Установите программу кнопкой выбора программ . Над выбранной программой загорится индикатор.

4. На дисплее загорятся индикаторы температуры (🔥) и настроек программы (⚙️). Через три секунды индикатор настроек программы (⚙️) переключится на индикатор работы (⏏️). Предустановленная температура 37 °С, ее можно изменить кнопками (+) (-).
 5. Температура воды отображается на дисплее.
Примечание: время подогрева молока зависит от количества и исходной температуры молока, а также от типа используемой бутылочки.
- ⚠️ Всегда проверяйте температуру детского питания перед кормлением ребенка!** Аккуратно встряхните бутылочку и проверьте температуру молока, капнув несколько капель на запястье.
- ⚠️** При перегреве молоко может утратить витамины и питательные вещества.
6. Выключите прибор после использования.

РЕЖИМ 3

СТЕРИЛИЗАЦИЯ (STERILIZER)

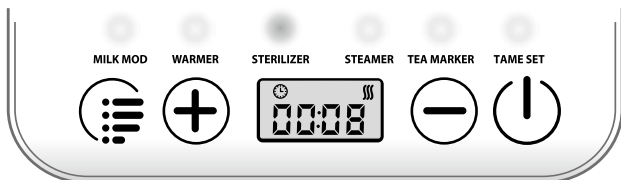

ОПИСАНИЕ РЕЖИМА: чайник поддерживает температуру кипения воды заданное количество минут. Вода кипит от 1 до 8 минут.

1. Налейте 100 миллилитров питьевой воды в чайник.
2. Вставьте емкость для подогрева и стерилизации (5) в чайник (2), поместите предметы для стерилизации, например, соски, зубные кольца в емкость (5) и накройте крышкой (6).
3. Установите программу кнопкой выбора программ (☰). Над выбранной программой загорится индикатор.

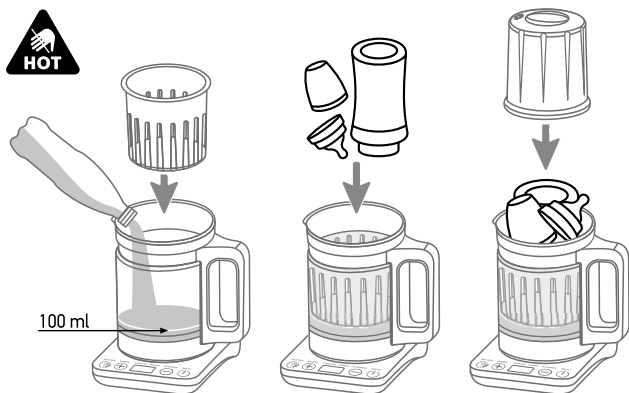

4. На дисплее загорятся индикаторы времени (🕒) и настроек программы (⚙️). Через три секунды индикатор настроек программы (⚙️) переключится на индикатор работы (⚡). Предустановленное время 6 минут, его можно изменить кнопками (+) (-). Максимальное время стерилизации 8 минут.
5. Время работы отображается на дисплее.
6. После завершения стерилизации раздается звуковой сигнал.
7. Не снимайте крышку сразу после завершения стерилизации. Дайте прибору остыть.
8. Перед тем как вынимать простерилизованные предметы, тщательно вымойте руки.
9. Выключите прибор после использования.

РЕЖИМ 4



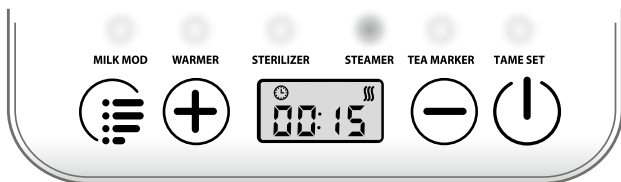



ПРИГОТОВЛЕНИЕ НА ПАРУ (STEAMER)

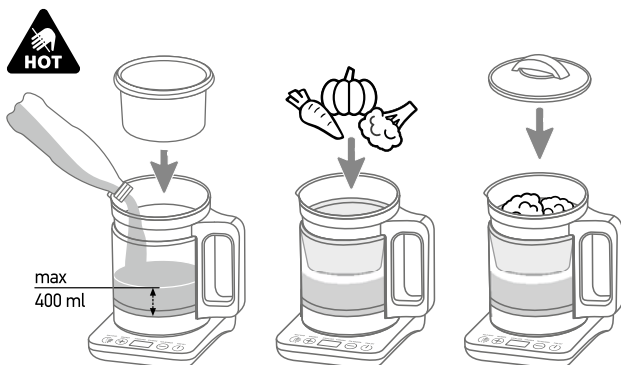

ОПИСАНИЕ РЕЖИМА: чайник будет поддерживать температуру кипения воды заданное время. Продолжительность кипения воды можно установить.

1. Налейте не более 400 мл питьевой воды в чайник.
2. Поместите продукты в емкость для приготовления пищи (4), вставьте емкость (4) в чайник (2) и накройте крышкой (1). Измельчение продуктов сокращает время на приготовление.



- Установите программу кнопкой выбора программ . Над выбранной программой загорится индикатор.
- На дисплее загорятся индикаторы времени  и настроек программы . Через три секунды индикатор настроек программы  переключится на индикатор работы . Предустановленное время 20 минут, его можно изменить кнопками  .
- Время работы отображается на дисплее.
- После завершения приготовления раздается звуковой сигнал.
- Выключите прибор после использования.







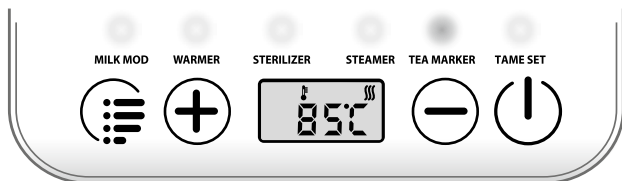

Во время приготовления следите за пенообразованием. При необходимости снимайте пену с помощью ложки.

РЕЖИМ 5 НАГРЕВ ВОДЫ (TEA MAKER)



ОПИСАНИЕ РЕЖИМА: вода в чайнике закипит, а затем температура воды будет поддерживаться на заданном уровне.

- Наполните чайник питьевой водой и закройте крышкой (1). Не наливайте больше 1000 мл воды.
- Установите программу кнопкой выбора программ . Над выбранной программой загорится индикатор. На дисплее загорятся индикаторы температуры  и настроек программы . Через три секунды индикатор настроек программы  переключится на индикатор работы . Предустановленная температура 90°C, ее можно изменить кнопками  .





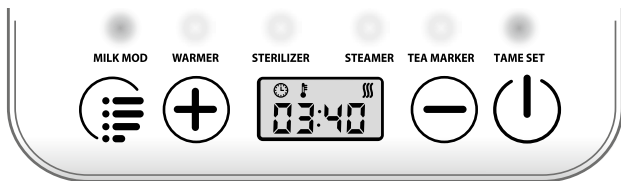

3. Вода в чайнике закипит, а затем будет поддерживаться при заданной температуре. Температура отображается на дисплее.
4. Выключите прибор после использования.

ФУНКЦИЯ ОТЛОЖЕННОГО СТАРТА (TIME SET)

Функцию отложенного старта можно использовать для двух программ: подогрев воды для молочной смеси и подогрев детского питания. Функция позволяет отложить начало работы прибора на более позднее время. Максимальное время отсрочки старта 24 часа.

1. Установите программу кнопкой выбора программ . Над выбранной программой загорится индикатор. Над программой подогрева воды для молочной смеси также будет гореть индикатор. Если еще раз нажать кнопку выбора программ, загорится индикатор над программой подогрева молока.



2. После выбора программы (подогрев воды для молочной смеси или подогрев детского питания) на дисплее загорятся индикаторы времени , температуры  и настроек программы . Пред-установленное время 60 минут, его можно изменить кнопками  . Через три секунды индикатор настроек программы  переключится на индикатор работы .
3. Прибор автоматически переключается в энергосберегающий режим.
4. Когда время отсрочки старта истечет, прибор автоматически включится и начнет выполнение выбранной программы по заданным ранее параметрам.
5. Выключите прибор после использования.

10 ОЧИСТКА ПРИБОРА

Перед очисткой отключите прибор от электросети и дайте ему остыть. Тщательно вымойте горячей водой крышку и все емкости. Не используйте абразивные и агрессивные средства. Протрите внутренние и внешние поверхности прибора влажной тканью. Не мойте крышку и емкости прибора в посудомоечной машине. Не погружайте чайник и основание чайника в воду! Основание чайника допускается протирать влажной тканью.

ОЧИСТКА ОТ НАКИПИ

Для продолжительной и эффективной работы рекомендуется регулярно очищать прибор от накипи. При нормальном использовании рекомендуется проводить очистку от накипи со следующей периодичностью: – один раз в три месяца при мягкой воде (до 18 dH), – каждый месяц при жесткой воде (свыше 18 dH).

1. Засыпьте в прибор лимонную кислоту 20 гр и налейте 200 мл воды.
2. Включите прибор и выберите программу подогрев воды для приготовления молочной смеси.
3. Установите температуру 100 градусов.
4. Оставьте прибор работающим в данном режиме в течение 5 минут.
5. Оставьте раствор в приборе, чтобы известковый налет полностью растворился.
6. Тщательно промойте прибор изнутри. Если в приборе остались следы накипи, повторите очистку. Можно также использовать другие подходящие средства для удаления накипи, при этом следуйте указаниям производителя средства.

11 ВОЗМОЖНЫЕ НЕИСПРАВНОСТИ И СПОСОБЫ ИХ УСТРАНЕНИЯ

| Описание | Возможные причины | Решения |
|--|---------------------------------------|--------------------------------|
| На дисплее появилась надпись Egg | Чайник не установлен на основание | Установите чайник на основание |
| Чайник выключается сразу после включения | В чайнике нет воды либо ее очень мало | Налейте воду в чайник |

ВНИМАНИЕ

Если снять чайник с основания, то через 1 минуту устройство начнет подавать звуковые сигналы, а еще через 30 секунд отключится. Если в течение 1,5 минут вернуть чайник на базу, то устройство продолжит работу в соответствии с ранее выбранной программой.

12 ПРАВИЛА ХРАНЕНИЯ, ТРАНСПОРТИРОВКИ И ЭКСПЛУАТАЦИИ ПРИБОРА

- Транспортировка прибора должна осуществляться при температуре от $-10\text{ }^{\circ}\text{C}$ до $+40\text{ }^{\circ}\text{C}$ с максимальной относительной влажностью воздуха не более 75%.
- Прибор можно эксплуатировать при температуре от $+10\text{ }^{\circ}\text{C}$ до $+40\text{ }^{\circ}\text{C}$.
- Хранить многофункциональный электрочайник **AGU EC6** необходимо при температуре от $+10\text{ }^{\circ}\text{C}$ до $+40\text{ }^{\circ}\text{C}$ при максимальной относительной влажности воздуха не более 65%.
- Не подвергайте прибор резким колебаниям температур.

ВНИМАНИЕ

После транспортировки или хранения при низких температурах необходимо выдержать устройство при комнатной температуре не менее 2 часов перед включением.

13 УТИЛИЗАЦИЯ



Символ на изделии или на его упаковке указывает на то, что данное изделие не относится к категории домашних отходов.

- При надлежащей утилизации изделия вы поможете предупредить возможное отрицательное влияние прибора на окружающую среду и здоровье людей.
- В целях охраны окружающей среды прибор нельзя утилизировать вместе с домашним (бытовым) мусором. Утилизация должна производиться в соответствии с местными законодательными нормами.
- Прибор следует утилизировать согласно Директиве ЕС 2012/19/EU WEEE (Waste Electrical and Electronic Equipment) для отработавших электрических и электронных приборов.

При возникновении вопросов, обращайтесь в местную коммунальную службу, ответственную за утилизацию отходов.

14 СЕРТИФИКАЦИЯ

Многофункциональный электрочайник **AGU EC6** соответствует:

- основным требованиям Директивы 2014/30/EU, касающейся электромагнитной совместимости, Директивы 2014/35/EU, касающейся низковольтного оборудования, а также Директивы 2011/65/EU об ограничении использования определенных опасных веществ в электрическом и электронном оборудовании;
- German food, изделиям повседневного пользования и пищевому кодексу от 1 сентября 2005г. (LFGB), раздел 30 и 31 с поправками, Постановлению Европейской комиссии (ЕС) № 10/2011 с поправками и рекомендациями VfR – Общая миграция;
- Французскому декрету 2007-766 с поправками, DGCCRF Методологический лист «Файл Органические материалы – синтетические вещества» и Регламенту Европейской комиссии (ЕС) № 10/2011 от 14 января 2011 года с поправками – Общая миграция;
- основным требованиям ТР ТС 004/2011 «О безопасности низковольтного оборудования», касающегося безопасности низковольтного оборудования.

15 ГАРАНТИИ ПРОИЗВОДИТЕЛЯ

Гарантия распространяется на работу устройства, на дефекты материала и сборки сроком 12 месяцев с момента покупки. Точно следуйте инструкциям, чтобы обеспечить надежную и долговременную работу устройства.

Если устройство не работает должным образом, обратитесь в сервисный центр или к продавцу.

Производитель оставляет за собой право вносить изменения в конструкцию прибора.



ВНИМАНИЕ

Не пытайтесь ремонтировать прибор самостоятельно – это приведет к потере гарантии.

Изменения, внесенные в данный прибор без разрешения производителя, приведут к потере гарантии.

Для ремонта и обслуживания обращайтесь в специализированную сервисную службу (см. на сайте agu-baby.com).

GARANTIESCHEIN CARTE DE GARANTIE WARRANTY CERTIFICATE ГАРАНТИЙНЫЙ ТАЛОН

AGU EC6

Werknummer
Numéro de série
Serial number
Заводской №

Datum des verkaufes
Date de la vente
Date of purchase
Дата продажи

Name/vorname des verkäufers
Nom du vendeur
Name of salesperson
ФИО продавца

Unterschrift des verkäufers
Signature du vendeur
Signature of salesperson
Подпись продавца

**Ausstattung und Funktionsweise des Geräts werden in Anwesenheit vom Käufer geprüft.
Les composants et le fonctionnement de l'appareil sont testés en présence de l'acheteur.
The set completeness and operation of the device are tested in the presence of the buyer.
Комплектация и работа прибора проверяется
в присутствии покупателя.**

Name/vorname des käufers
Nom de l'acheteur
Name of purchaser
ФИО покупателя

Unterschrift des käufers
Signature de l'acheteur
Signature of purchaser
Подпись покупателя

siegel des verkäufers
tampon de l'entreprise
du vendeur
seal of retailer
печать фирмы
продавца

ACHTUNG! Die vorliegende Garantie ist nur bei einer korrekten Belegausfertigung gültig.

ATTENTION! La présente garantie est valable si tous les documents sont soigneusement remplis.

ATTENTION! This warranty is valid only if the documents are filled in properly.

ВНИМАНИЕ! Настоящая гарантия действительна только при правильном оформлении документов.



monate der garantie

mois de la garantie

months warranty

месяцев гарантии

Anmeldung bei Service - und Wartungszentrum
Appels au centre technique et d'entretien
Applications to service and repair center
Обращения в центр технического обслуживания и ремонта

AGU EC6

1

DATUM / DATE / DATE / ДАТА _____

GRUND / CAUSE DE L'APPEL /
REASON / ПРИЧИНА _____

EMPFEHLUNGEN / RECOMMANDATIONS /
RECOMMENDATIONS / РЕКОМЕНДАЦИИ

2

DATUM / DATE / DATE / ДАТА _____

GRUND / CAUSE DE L'APPEL /
REASON / ПРИЧИНА _____

EMPFEHLUNGEN / RECOMMANDATIONS /
RECOMMENDATIONS / РЕКОМЕНДАЦИИ

3

DATUM / DATE / DATE / ДАТА _____

GRUND / CAUSE DE L'APPEL /
REASON / ПРИЧИНА _____

EMPFEHLUNGEN / RECOMMANDATIONS /
RECOMMENDATIONS / РЕКОМЕНДАЦИИ



Hersteller / Fabricant / Manufacturer / Изготовитель:

Montex Swiss AG,
Tramstrasse 16, CH-9442, Berneck,
Switzerland (factory in China / завод в Китае)



agu-baby.com

AGU[®] ADVANCED
GROWING
UP

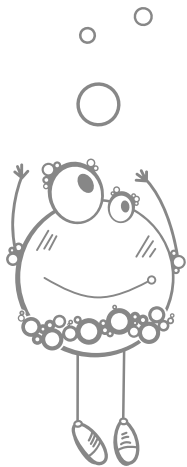

AGU[®] is the registered trademark by Montex Swiss AG,
Tramstrasse 16, CH-9442, Berneck, Switzerland