



Häppi shaker

APARAT ZA PRIPREMANJE MLEČNE FORMULE

ZA BEBE
AGU PMBF2



SR

UPUTSTVO ZA UPOTREBU
Verzija 1.0

SADRŽAJ

1	Uvod	3
2	Lista simbola	4
3	Područje primene	5
4	Kompletnost.....	5
5	Osnovne tehničke karakteristike.....	6
6	Opis uređaja.....	6
7	Uputstva za bezbedno rukovanje.....	9
8	Čišćenje uređaja	10
9	Priprema za rad.....	11
10	Principi rada i procedure.....	16
11	Čišćenje i dezinfekcija uređaja.....	17
12	Mogući kvarovi i njihovo otklanjanje.....	18
13	Uslovi skladištenja, transporta i rada	20
14	Odlaganje.....	20
15	Sertifikacija.....	20
16	Garancija proizvođača	21

1 UVOD

Dragi prijatelji,

Predstavljamo vam aparat za pripremanje mlečne formule za bebe **AGU PMBF2**, vašeg najboljeg asistenta za uspešan rast i razvoj bebe.

Preuzimanje AGU mobilne aplikacije će Vam omogućiti nekoliko dodatnih funkcija.



Molimo Vas pažljivo pročitajte ovo uputstvo za upotrebu kako bi osigurali bezbedan i pouzdan rad uređaja.

Proizvođač neće snositi odgovornost za rad uređaja u slučaju kršenja pravila navedenih u ovom uputstvu.

Molimo da sačuvate ovo uputstvo za celi period upotrebe.

2

LISTA SIMBOLA

Simboli

Značenje



Proizvod ispunjava osnovne zahteve:

- EMC Direktive 2014/30/EU o elektromagnetnoj kompatibilnosti.
- LVD Direktive 2014/35/EU o niskonaponskoj opremi.
- Direktive 2011/65/EU RoHS o ograničenju upotrebe određenih opasnih materija u električnoj i elektronskoj opremi.



VEEE (Direktiva o otpadu električne i elektronske opreme). Ova oznaka znači da se uređaj ne sme odlagati zajedno sa kućnim otpadom. Da bi se sprečilo bilo kakvo nanošenje štete životnoj sredini i izbegavanja štetnog uticaja na zdravlje ljudi, takav otpad treba odvojiti od drugih vrsta otpada i odlagati u skladu sa relevantno prihvaćenim standardima.



Proizvod ispunjava zahtevi Direktive 2011/65/EU o ograničenju upotrebe određenih opasnih supstanci u električnoj i elektronskoj opremi.



Proizvod ispunjava osnovne zahteve:

- Tehničke regulative Carinske unije 020/2011 o elektromagnetnoj kompatibilnosti tehničke opreme.
- Tehničke regulative Carinske unije 004/2011 o sigurnosti niskonaponske opreme.



Upozorenje/Pažnja.



Pre upotrebe proučite uputstvo za upotrebu.



Proizvođač



Datum proizvodnje.



Ovlašćeni predstavnik proizvođača u Evropskoj uniji.

3 PODRUČJE PRIMENE

Uređaj je dizajniran za pripremu mlečne formule za bebe. Uređaj ima sledeće prednosti:

- Strogo pridržavanje unetih proporcija i temperature.
- Mogućnost daljinske pripreme bebi formule koristeći svoj pametni telefon.
- Sistem trenutnog zagrevanja vode, koji vam omogućava trenutno zagrevanje vode do željene temperature. Istovremeno, nema potrebe da se održava temperatura celokupne zapremine vode, što sprečava prekomernu potrošnju energije i sprečava razvoj mikroorganizama u vodi.

4 KOMPLETNOST

- Aparat za pripremanje mlečne formule za bebe **AGU PMBF2** – 1 kom.
- Zaptivka – 2 kom.
- Uputstvo za upotrebu – 1 kom.



5

OSNOVNE TEHNIČKE KARAKTERISTIKE

SPECIFIKACIJE

Tip	Aparat za pripremu mlečne formule za bebe
Izvor napajanja	220 V ~ 50 Hz
Maksimalna potrošnja energije, W	2200
Potrošnja energije u stanju pripravnosti, W	Manje od 5
Količina vode, l	1,2
Količina formule, g	200
Dimenzije, DxŠxV, mm	335x147x330
Težina, kg	3,2

6

OPIS UREĐAJA



Pažljivo pročitajte ovo Uputstvo za upotrebu pre upotrebe Aparata za pripremanje mlečne formule za bebe **AGU PMBF2**.

KONTROLNI PANEL

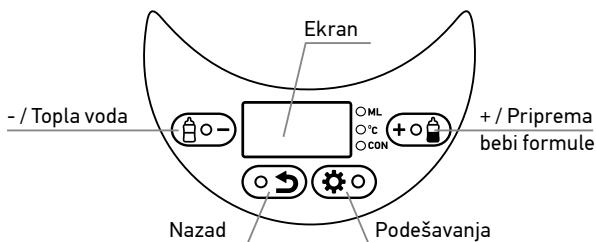

GLAVNI DELOVI UREĐAJA

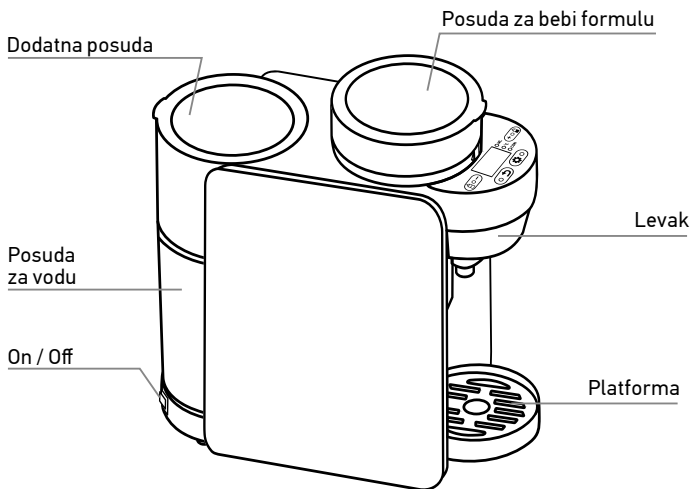

DELOVI UREĐAJA

Dodatna posuda



Posuda za vodu

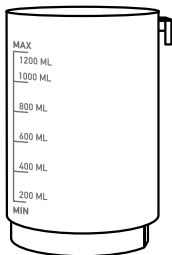

Poklopac levka



Levak

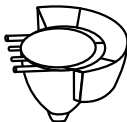

Silikonске
zaptivke



x2

Šraf



Osovina



Poklopac



x2

Fiksator točka



Mikser



Rešetka platforme



Platforma



Točak za mešanje



Posuda za bebi
formulu

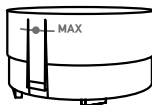

7

UPUTSTVA ZA BEZBEDNO RUKOVANJE

⚠ UPOZORENJE

- Garancija ne važi za uređaje koje nisu bili korištene u skladu sa uputstvom za upotrebu.
- Koristite SAMO prokuvanu vodu za bebe (flaširanu) sobne temperature!
- Nemojte dodavati vodu topliju od 45° C.
- Nemojte dodavati neprokuvanu vodu.

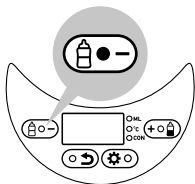

Ako je voda u posudi previše vruća ili prelazi podešenu temperaturu, aparat će blokirati proces pripreme formule sve dok se voda ne ohladi do prihvatljive temperature. Indikator dugmeta «Topla voda» treptaće na kontrolnoj tabli.

- Nepravilno korišćenje uređaja poništava garanciju.
- Uređaj koristite samo za predviđenu svrhu. Ovaj uređaj je namenjen za kućnu upotrebu i za izradu mlečne formule za bebe.
- Nemojte ostavljati uključeni uređaj bez nadzora.
- Nemojte potapati uređaj u vodu ili druge tečnosti.
- Nemojte izlagati uređaju naglim promenama temperature.
- Ne koristite uređaj u neposrednoj blizini izvora toplote (kuhinjske rerne, radijatori, itd.), pored otvorenog plamena ili pod direktnim uticajem sunca.
- Nemojte rastavljati uređaj.
- Ne popravljajte uređaj sami. Ako primetite neispravnost uređaja, obratite se ovlašćenom servisnom centru.
- Nemojte koristiti neispravni uređaj ili uređaj sa oštećenim kablom za napajanje.

- Ovaj uređaj nije namenjen osobama (uključujući djecu) koji imaju fizičke, psihičke ili mentalne smetnje ili nedostatak iskustva i znanja, osim ako su te osobe nadgledane ili upućene na upotrebu ovog uređaja od strane osobe zadužene za njihovu bezbednost.
- Deca treba da budu pod nadzorom da bi se sprečilo igranje sa uređajem!
- Čuvajte i koristite uređaj na mestu van domašaja dece.

8 ČIŠĆENJE UREĐAJA



Pre prve upotrebe sve delove koji se mogu rastaviti oprati pod tekućom toplom vodom (koristite sredstva za neutralno čišćenje), a zatim ih obrišite suvom mekom krpom ili sačekajte dok se ne osuše.

ČIŠĆENJE DELOVA KOJI SE MOGU RASTAVITI

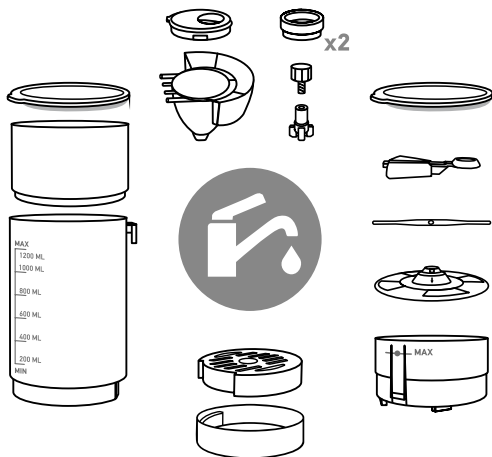

9 PRIPREMA ZA RAD

1. Postavite zaptivku kao što je prikazano na slici 1, tačka 5.
2. Postavite posudu za bebi formulu (sl. 1, tačka 3) na takav način da se ivica posude poklapa sa žlebom na glavnoj jedinici, kao što je prikazano na slici 1, tačka 2 (2.1-2.6). Uverite se da je posuda čvrsto postavljena u glavnu jedinicu, a klipovi osovine posude i glavne jedinice se ne sudaraju (da su povezani). Ako je potrebno, ručno rotirajte osovinu posude i ponovo postavite posudu.

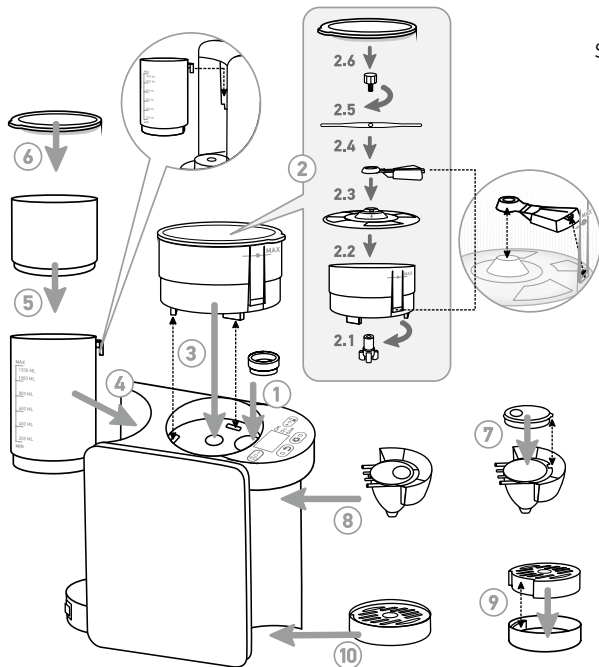

Slika 1

3. Postavite posudu za vodu (sl. 1, tačka 4). Imajte na umu da se ivica na telu posude za vodu mora biti čvrsto postavljena u žleb (otvor) na kućištu glavne jedinice, a posuda mora biti u potpunosti umetnuta u osnovu posude glavne jedinice. Napunite posudu vodom, ne prelazeći MAX liniju.

⚠ UPOZORENJE

Temperatura vode treba da bude nekoliko stepeni ispod temperature za pripremanja formule; u suprotnom, aparat će biti u režimu mirovanja dok se voda ne ohladi. U tom slučaju treptaće indikator dugmeta «Topla voda». Za ispravan rad aparata, koristite prokuvanu vodu za bebe (flaširanu) sobne temperature, oko 25° C.

4. Postavite dodatnu posudu na rezervoar za vodu (sl. 1, tačka 5).
5. Zatvorite poklopac dodatne posude (sl. 1, tačka 6).
6. Postavite levak (sl. 1, tačka 8), tako da se prednji deo poklopca levka podudara sa žlebom na telu levka, kao što je prikazano na slici 1, tačka 7. Uverite se da je levak čvrsto umetnut, do kraja u glavnu jedinicu.
7. Postavite platformu (sl. 1, tačka 10) nakon sastavljanja kao što je prikazano na sl. 1, tačka 9.

⚠ UPOZORENJE

- Koristite SAMO prokuvanu vodu za bebe (flaširanu) sobne temperature!
- Nemojte dodavati vodu topliju od 45° C.

PODEŠAVANJE PARAMETARA ZA BEBI FORMULU

Pre prve upotrebe aparata, kao i pre korišćenja nove formule, potrebno je prilagoditi parametre bebi formule. Napunite aparat vodom. Uključite aparat, postavite posudu za vodu ispod levka, pritisnite i držite dugme  20 sekundi. Ručno izvršite podešavanje parametara formule, prateći uputstva na strani 14 ili koristeći AGU aplikaciju prema uputstvima na strani 13.

INSTALACIJA I PODEŠAVANJE APLIKACIJE

⚠ UPOZORENJE

Za rad sa aplikacijom, potreban vam je mobilni telefon sa operativnim sistemom iOS 6.0 ili noviji ili Android 4.5 ili noviji. Telefon mora biti povezan na internet; bežična veza mora biti omogućena na telefonu.

Bežična komunikacija:	verzija 4.0 LE (kompatibilna sa aplikacijom)
------------------------------	--



NAPOMENE

Zahtevi za pametne uređaje: iOS: iPhone 4S ili noviji, iOS 6.0 ili noviji.

Android: Android 4.5 ili novija.

1. Preuzmite aplikaciju.



Opcija a: za direktno preuzimanje aplikacije skenirajte QR kod.

Opcija b: idite na PlayMarket ili AppStore i upišite «AGU» u polje za pretragu.

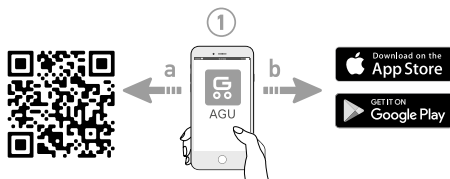

2. Pokrenite aplikaciju.
3. Registrujte se ili prijavite se putem društvenih mreža.
4. Izaberite uređaj za povezivanje sa «Aparat za pripremanje formule za bebe AGU PMBF2».
5. Unesite potrebne podatke o detetu.



6. Napunite posudu za vodu. Temperatura vode treba da bude nekoliko stepeni ispod temperature pripremanja formule; u suprotnom, aparat će biti u režimu mirovanja dok se voda ne ohladi. U tom slučaju treptaće indikator dugmeta «Topla voda». Za ispravan rad aparata, koristite prokuvanu vodu za bebe (flaširanu) sobne temperature, oko 25° C.
7. Postavite posudu za vodu ispod levka.
8. Uključite uređaj.

9. Pritisnite dugme  nekoliko puta da bi napunili sistem vodom. Vodu koja će se izliti u rezervoar za vodu treba prosuti.
10. Kliknite na dugme «Poveži» u aplikaciji.

UPOZORENJE

Povezivanje sa aparatom je moguće samo ako nema grešaka. Pre povezivanja, uverite se da dugme «Topla voda» ne trepće, ako ne svetli konstantno, ponovite korak 9.

11. Skenirajte bar kod sa pakovanja. Ako se sve uradi ispravno, na ekranu će se prikazati temperatura pripreme formule i značenje programa za pripremu formule. Sada možete pripremiti formulu (pogledajte «Priprema formule za bebe», strana 16).

NOVA FORMULA = NOVI PARAMETRI.

Dovoljno je skenirati novi barkod sa pakovanja za promenu parametara formule.

RUČNO PODEŠAVANJE PARAMETARA FORMULE

Da bi podesili uređaj bez korišćenja pametnog telefona, pratite ove korake:

1. Idite na sajt prema sledećoj ruti:
agu-baby.com → **proizvodi** → **APARAT ZA PRIPREMANJE MLEČNE FORMULE ZA BEBE** → **Baza podataka formula**.

Pronadite formulu koju trenutno koristite. Biće vam dostavljene sledeće informacije: zapremina vode, temperatura pripreme, formula, program pripreme za određenu količinu vode.

2. Pre početka rada sa uređajem, proverite da li je napunjena posuda za formulu.

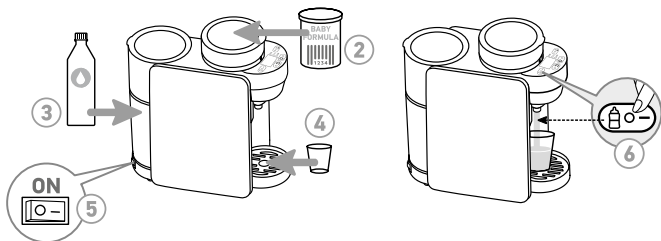

UPOZORENJE

U posudi treba da bude najmanje 30-40 grama smese za pravilnu pripremu formule.





3. Napunite posudu za vodu. Temperatura vode treba da bude nekoliko stepeni ispod temperature pripremanja formule; u suprotnom, aparat će biti u režimu mirovanja dok se voda ne ohladi. U tom slučaju treptaće indikator dugmeta «Topla voda». Za ispravan rad aparata, koristite prokuvanu vodu za bebe (flaširanu) sobne temperature, oko 25° C.





4. Postavite posudu za vodu ispod levka.





5. Uključite uređaj.

6. Pritisnite dugme  nekoliko puta da bi napunili sistem vodom. Vodu koja će se izliti u rezervoar za vodu treba prosuti.

Beleška: kada pritisnete dugme , voda određene zapremine i temperature će se sipati u rezervoar bez dodavanja formule.

7. Kliknite na dugme . Koristite tastere    da bi podesili potrebnu količinu spremljene formule od 30 ml do 300 ml.

8. Pritisnite taster  i podesite potrebnu temperaturu za pripremu formule pomoću dugmadi    od 25° C do 50° C.

9. Pritisnite taster  treći put i izaberite odgovarajući program pripreme bebi formule za podešenu količinu vode pomoću dugmadi    od 1 do 9. Sada možete pripremiti formulu (pogledajte «Priprema formule za bebe», strana 16).

UPOZORENJE

- Koristite SAMO prokuvanu vodu sobne temperature.
- Nemojte dodavati vodu topliju od 45° C.
- Koristite samo prokuvanu vodu za bebe!

10 PRINCIPI RADA I PROCEDURE

PRIPREMA FORMULE ZA BEBE

1. Pre upotrebe uređaja, proverite količinu praha u posudi.

⚠ UPOZORENJE

U posudi treba da bude najmanje 30-40 grama smese za pravilnu pripremu formule.

2. Napunite posudu za vodu. Količina vode mora biti veća od količine potrebne za pripremu formule. Temperatura vode treba da bude nekoliko stepeni ispod temperature potrebne za pripremu formule; u suprotnom, aparat će biti u režimu mirovanja dok se voda ne ohladi. U tom slučaju treptaje indikator dugmeta «Topla voda». Za ispravnu pripremu formule, koristite prokuvanu vodu za bebe (flaširanu) sobne temperature, oko 25° C.
3. Postavite posudu za pripremu formule ispod levka. Ako je posuda za pripremljenu formulu previsoka i ne uklapa se u prostor između levka i platforme, uklonite rešetku platforme, postavite posudu za pripremljenu formulu bez rešetke.

⚠ UPOZORENJE

- Koristite SAMO prokuvanu vodu za bebe (flaširanu) sobne temperature!
 - Nemojte dodavati vodu topliju od 45° C.
4. U **manualnoj režimi** rada aparata za pripremu formule za bebe pritisnite dugme . Čućete zvučni signal kada je formula spremna.
 5. U režimu rada preko aplikacije izaberite potrebnu količinu formule i pritisnite «Start» dugme.

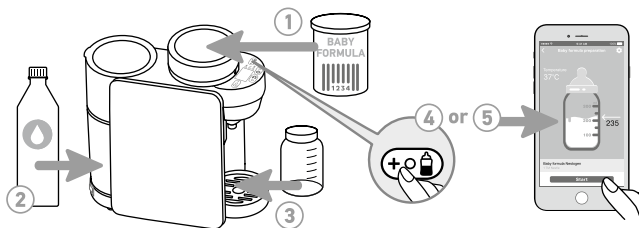

11 ČIŠĆENJE UREĐAJA

Ako se uređaj neće koristiti duže vreme:

Jednom u svaka tri dana uključite cirkulaciju vode u sistemu pritiskom na dugme . Pre toga postavite posudu za vodu ispod levka.

Ako ne nameravate da koristite uređaj 3 dana ili više, ispraznite rezervoar za vodu. Posle toga ispraznite vodu iz sistema uređaja pritiskom i držanjem dugmeta  20 sekundi.

Ako ne nameravate da koristite uređaj duži vremenski period, obratite se lokalnom servisnom centru kako bi pripremili uređaj za dugotrajno skladištenje.

1. Pre prve upotrebe sve delove koji se mogu rastaviti oprati pod tekućom toplom vodom (koristite sredstva za neutralno čišćenje), a zatim ih obrišite suvom mekom krpom ili sačekajte dok se ne osuše. Preporučena učestalost čišćenja je jednom dnevno.
2. Očistite uređaj blago vlažnom krpom. NEMOTE POTAPATI uređaj u vodu ili druge tečnosti i NEMOJTE KORISTITI hemijska sredstva ili sredstva za abrazivno čišćenje.
3. Očistite sve plastične delove uređaja odmah posle kontakta sa uljanim supstansama, začinima, sirćem i proizvodima sa blagom aromom ili bojom. Izbegavajte kontakt sa kiselinama i citrusnim sokovima.
4. Pre upotrebe uvek postavite uređaj na tvrdu ravnu površinu.
5. Nemojte kuckati po uređaju, izbegavajte padova ili udaraca.
6. Uređaj je namenjen za kućnu upotrebu i ne sme se koristiti u komercijalne svrhe.
7. Držite uređaj na hladnom i suvom mestu.

12 MOGUĆI KVAROVI I NJIHOVO OTKLANJANJE

Ako se pojavi problem u toku rada uređaja, prvo pregledajte listu mogućih kvarova.

Problem	Mogućí kvarovi	Rešenje
Formula je previše hladna / vruća	Nepravilno podešavanja temperature	Proverite podešavanja temperature
Uređaj nije prikazan među raspoloživim uređajima	Bežična veza i Internet konekcija nisu omogućeni	Proverite da li je funkcija bežične komunikacije na vašem telefonu uključena
Na ekranu se prikazuje «Err»	Nema vode u sistemu aparata ili posudi za vodu	Proverite da li ima vode u posudi za vodu
Aparat se ne uključuje	Aparat nije priključen na mrežu naizmjenične struje	Proverite da li je aparat uključen u utičnicu
Dugme «Topla voda» trepće, a aparat ne reaguje na bilo koji pritisnut taster	U sistemu nema vode ili je voda previše vruća	Proverite da li ima vode u posudi za vodu i pritisnite dugme «Topla voda» – aparat će proveriti sve sisteme za dovod vode
Ekran ne svetli	Uređaj se ne uključuje	Proverite O/I prekidač, proverite da li je uključen
	Kabl kontrolne table je oštećen ili nije priključen	Proverite neoštećenost kabla. Proverite da li je kabl uključen u utičnicu
Propuštanje vode na površini levka	Levak nije ispravno postavljen	Ponovo postavite levak

<p>Tokom pripreme formule za bebu aparat puni samo vodu (aparat "priprema" samo vodu)</p>	<p>Posuda za smesu nije ispravno postavljena</p>	<p>Uverite se da je posuda postavljena na takav način da se ivica posude poklapa sa žljebom na glavnoj jedinici, kao što je prikazano na slici 1, tačka 2 (2.1-2.6). Uverite se da je posuda čvrsto umetnuta u glavnu jedinicu i da se klipovi osovine posude i glavne jedinice ne sudaraju (da su povezani). Ako je potrebno, ručno rotirajte osovinu posude i ponovo postavite posudu. Proverite da li je posuda za smesu pravilno sastavljena. Uverite se da se prednji deo poklopca levka podudara sa žlebom na telu levka, kao što je prikazano na slici 1, tačka 7. Uverite se da je levak čvrsto umetnut, do kraja, u glavnu jedinicu</p>
<p>Tokom pripreme formule puni se samo suva mlečna smesa (aparat «priprema» samo smesu)</p>	<p>Posuda za vodu je prazna</p>	<p>Napunite posudu vodom, ne prelazeći MAX oznaku</p>
	<p>Posuda za vodu nije ispravno postavljena</p>	<p>Uverite se da je ivica na telu posude za vodu čvrsto umetnuta u žleb (otvor) na kućištu glavne jedinice, a posuda za vodu mora biti u potpunosti umetnuta u osnovu posude glavne jedinice do kraja. Pritisnite dugme «Topla voda» da bi proverili dovod vode. Ponavljajte dok voda ne počne normalno da teče</p>

UPOZORENJE

Ako aparat ne radi ni nakon izvršenja gore navedenih procedura, obratite se najbližem prodavcu ili se obratite najbližem servisnom centru.

Nemojte uključivati aparat ako je jedan od njegovih delova slomljen ili ne radi ispravno.

13 USLOVI SKLADIŠTENJA, TRANSPORTA I RADA

- Aparat za pripremu mlečne formule za bebe **AGU PMBF2** treba da se prevozi na temperaturi od + 5° C do + 30° C i pri maksimalnoj relativnoj vlažnosti od 75%.
- Nemojte izlagati uređaju naglim temperaturnim razlikama ili uslovima visoke vlažnosti.
- Uklonite i osušite posudu za vodu ako planirate da duži period ne koristite aparat (preko 30 dana).

14 ODLAGANJE



Simbol na uređaju ili na njegovoj ambalaži označava da proizvod nije klasifikovan kao kućni otpad.

- Odlaganje ovog uređaja na pravilan način pomoći će u sprečavanju njegovog mogućeg štetnog uticaja na životnu sredinu i zdravlje ljudi.
- U cilju zaštite životne sredine ovaj uređaj nemojte odlagati zajedno sa komunalnim (kućnim) otpadom. Odlaganje treba izvršiti u skladu sa lokalnim propisima i zakonima.
- Uređaj treba odlagati u skladu sa Direktivom 2012/19/EU VEEE (otpadna električna i elektronska oprema).

Ako imate bilo kakvih pitanja, obratite se lokalnoj službi odgovornoj za odlaganje otpada.

15 SERTIFIKACIJA

Aparat za pripremanje mlečne formule za bebe **AGU PMBF2** ispunjava sledeće zahteve:

- Direktive 2014/30/EU o elektromagnetnoj kompatibilnosti, Direktive 2014/35/EU o niskonaponskoj opremi i Direktive 2011/65/EU o ograničenju upotrebe određenih opasnih supstanci u električnoj i elektronskoj opremi;

- Tehničke regulative Carinske unije 020/2011 o elektromagnetnoj kompatibilnosti tehničke opreme.
- Tehničke regulative Carinske unije 004/2011 o sigurnosti niskona-ponske opreme.

16 GARANCIJA PROIZVOĐAČA

Garantni rok ovog proizvoda je 24 meseca od datuma prodaje uz strogo poštovanje uslova rada u skladu sa ovim uputstvom.

Može doći do gubitka garancije u sledećim slučajevima:

- Ako na uređaju se vide tragovi otvaranja ili pokušaja popravke.
- Ako su otkrivene neadekvatne promene u strukturi uređaja.
- Ako uređaj nije korišten u skladu sa svojom namenom ili je radio u uslovima, za koje nije bio namenjen.

Garancija se ne odnosi na sledeće neispravnosti:

- Mehanička oštećenja.
- Oštećenja izazvana prodorom hemikalija i tečnosti na površinu i u proizvod.
- Štete nastale usled prirodnih opasnosti, požara, i uslova u domaćinstvu.

UPOZORENJE

Ne pokušavajte da sami popravljate Aparat za pripremanje mlečne formule za bebe **AGU PMBF2**, ovo može dovesti do gubitka garancije. Kontaktirajte specijalizovani servisni centar za popravku i servisiranje (idite na agu-baby.com)!

Proizvođač zadržava pravo na promene u dizajnu uređaja.

GARANTNI SERTIFIKAT

AGU PMBF2

Serijski broj

Datum kupovine

Ime prodavca

Potpis prodavca

Kompletnost i rad uređaja testirani su u prisustvu kupca.

Ime kupca

Potpis kupca

pečat prodavca



UPOZORENJE!
Ova garancija važi samo ako
su dokumenti pravilno
popunjeni.



godine garancije

AGU PMBF2

1 DATUM _____

RAZLOG _____

PREPORUKE

2 DATUM _____

RAZLOG _____

PREPORUKE

3 DATUM _____

RAZLOG _____

PREPORUKE

**Proizvodač**

Shenzhen Cholma Technology Co., LTD.
A Area The Fourth Floor, 2A Building, No. 55 Pinshun Road,
Xinghua Community, Guanlan Town, Longhua New Zone,
Shenzhen City, China

**Ovlašćeni predstavnik u EU:**

Montex Swiss AG,
Tramstrasse 16, CH-9442, Berneck, Switzerland



IP22



agu-baby.com

AGU[®] ADVANCED
GROWING
UP



AGU[®] is the registered trademark by Montex Swiss AG,
Tramstrasse 16, CH-9442, Berneck, Switzerland